

Ovens

Informatie en prijzen

2018

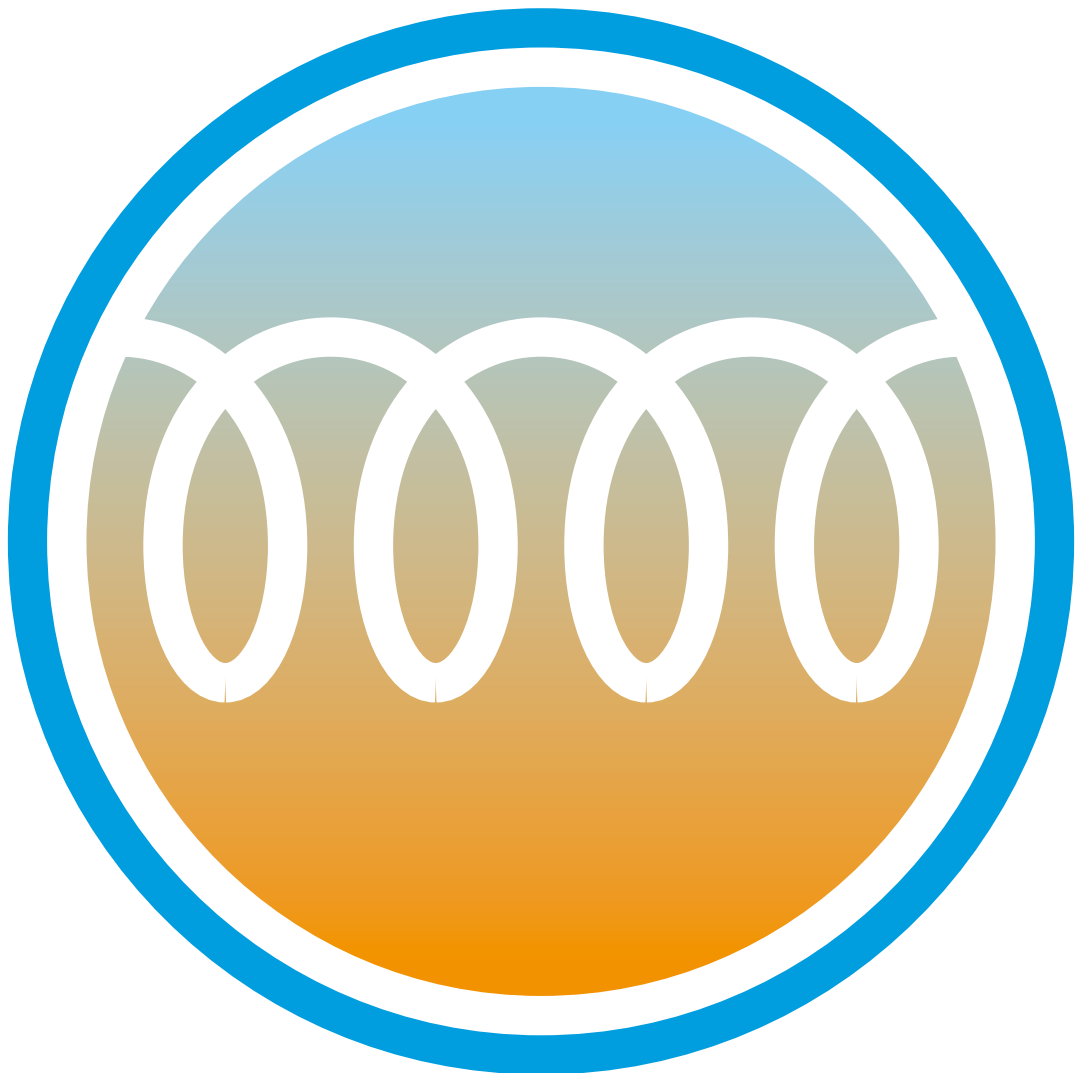

Inhoud

Keramikos ovens

Al meer dan 35 jaar een beproefd concept.
Een topproduct van Nederlandse bodem.

Keramikos Economy ovens in een notendop	4
Piccolo 15	6
Baby 25	6
Smart 43	7
Favourie 50	9
Super 70	10
Super 70 lite	11
Surprise 100	12
Allround 120	13
Giant 150	15
Jumbo 200 hoog	16
Jumbo 200 breed	17
Jumbo 200 ovaal	18
Alle Keramikos Economy ovens op een rijtje	19

Keramikos

Technische dienst en service

- Wij onderhouden alle typen keramiekoovens.
- Onderhoud en reparatie zowel op locatie als in onze winkel.
- Zes maanden garantie bij reparatie of revisie.
- Wij beschikken over een uitgebreide onderdelen-database en kunnen vrijwel alle onderdelen bestellen.
- Wij geven ondersteuning en uitleg op het gebied van regelapparatuur.

Maatwerk

Bij ons kunt u vanzelfsprekend terecht voor maatwerk:

Uw huidige regelapparaat aansluiten op een nieuwe oven
Een nieuw regelapparaat aansluiten op uw oude oven
Regelapparaataansluitingen aanpassen
Ovenplaten op maat zagen
Ovens (om)bouwen naar uw wensen



Geen aansluiting is voor ons te gek. Welke stekker of contact dan ook, wij passen het aan.

U kunt op ons rekenen!

Een uitstekend voorbeeld van onze service zijn de Kilnsitter ovens. Van deze voorloper van de Keramikos ovens staan er nog honderden in het hele land. Al meer dan 35 jaar onderhouden wij deze Kilnsitters.

Zetfouten voorbehouden.
Aan deze uitgave kunnen geen rechten worden ontleend.
Versie 29 juni 2018

Raku, accessoires en toebehoren

Wij leveren alle denkbare ovenbenodigdheden, zowel voor onze eigen Keramikos ovens als voor andere merken.

Raku	20
Stapelmetaal	21
Accessoires	24
Regelapparaten	26

Overige ovens

Natuurlijk zijn wij trots op onze Keramikos ovens, maar daarnaast voeren wij ook Nabertherm, Rohde en Kittec.

Nabertherm	28
Rohde	30
Kittec	32

Levertijden, bezorgen en installatie

Keramikos ovens levertijden ca 1 – 2 weken.
Wij bezorgen aan huis, mits begane grond en goed bereikbaar (andere plekken in overleg).
Bij plaatsing geven wij uitleg over het regelapparaat en het gebruik van de oven.

De elektrische voorziening dient aanwezig te zijn en door een installateur op orde gebracht te zijn. Deze verzorgen wij niet.

Zie pagina 8 voor tips voor het plaatsen van uw oven.

Tweedehands en inruilen

Uw huidige oven inruilen of een tweedehands oven aanschaffen kan natuurlijk ook.

Ingeruilde ovens worden volledig gereviseerd en krijgen zes maanden garantie.

Aankoopadvies

Welke oven is het meest geschikt voor u? Wij helpen u graag bij het beantwoorden van die vraag.

Kom gerust langs, bel ons via 023 - 542 44 16 of stuur een mail naar info@keramikos.nl.

Prijswijzer

U ziet steeds twee prijzen: de linker is exclusief 21% BTW, de rechter inclusief.

Product	€	10,00	12,10
		↑	↑
		Ex. BTW	Inc. BTW

Keramikos Economy ovens

*Zorgeloos stoken
voor de beginnende én
gevorderde keramist.*

Jarenlang.



Keramikos Economy ovens in een notendop

Keramikos Economy ovens zijn al meer dan 35 jaar een beproefd concept. Een topproduct van Nederlandse bodem. In onze werkplaats worden de ovens met de hand gebouwd. Omdat wij alles in eigen beheer maken, kunnen wij garanderen dat u lang plezier heeft van uw oven.



Economisch,
veilig en
betrouwbaar

Kenmerken

- ♦ Bovenlader.
- ♦ Mantel van hoogwaardig roestvrij staal.
- ♦ 25 mm isolatiedeken voor isolatie en energiebesparing.
- ♦ Spiralen van hoogwaardig en duurzaam kanthaldraad met een lange levensduur.
- ♦ Veilige en solide aansluiting voor uw regelapparaat.
- ♦ Standaard geleverd met eenvoudig te bedienen SE200 regelapparaat
- ♦ KEMA goedgekeurd
- ♦ 3 jaar garantie + Keramikos service

Alleen bij Keramikos

- ♦ Onze unieke **FlexFrame**. Omkeerbaar, zodat u uw oven op twee hoogtes kan zetten.
- ♦ **QuickCooldown**. Snel klaar voor een nieuwe stooksessie.
- ♦ **Laag gewicht**. Relatief makkelijk te verplaatsen.
- ♦ **Modulair**. Pas de oven aan aan uw situatie met verschillende opties.

Opties

- ♦ Met **wielen** kunt u de flexibiliteit van de oven verhogen. Tijdens stoken moet de oven ruimte hebben (25 cm rondom). Gebruikt u de oven niet, dan kan de oven aan de kant gereden worden. Door de wielen komt er 7 cm bij de totale hoogte van de oven.
- ♦ Met een **opzetrand** kan het volume van de oven vergroot worden. Deze rand heeft een hoogte van 11 cm. Hierdoor gaat de maximale stooktemperatuur met 100 °C omlaag (er zitten namelijk geen elementen in de opzetrand).
- ♦ De keuze van een **ander regelapparaat** met bijpassende aansluiting. Naast ons standaardregelapparaat, voeren wij nog 7 anderen apparaten. Heeft u al een regelapparaat? Dan kunnen wij dat natuurlijk ook aansluiten.

Van klein tot groot, voor ieder wat wils



Baby 25s

Perfect voor porseleinschilderen en het maken van proefjes

Surprise 100

Het ideale werkpaard dankzij het flinke volume, ook geschikt voor instellingen en scholen



Jumbo 200 hoog

Onze grootste oven, speciaal ontwikkeld voor groot werk en massaproductie

Leuk te weten

De productie van het FlexFrame wordt uitbesteed aan Paswerk. Deze organisatie helpt mensen met een afstand tot de arbeidsmarkt.

Keramikos Economy ovens in een notendop



QuickCooldown

Net zo snel afgekoeld als opgestookt

KEMA goedgekeurd

15 tot 200 liter
1150 tot 1320 °C

Mantel van hoogwaardig roestvast staal



Standaard geleverd met SE200 regelapparaat, maar keuze uit meerdere soorten



Verhoog het volume met optionele opzetrand

25 mm isolatiedeken t.b.v. energiebesparing

Lichtnet of krachtstroom

FlexFrame

Uniek omkeerbaar frame voor gebruik op twee hoogtes



Details



Verhoog de mobiliteit met wielen



Veilige en solide Harting microprocessor-aansluiting



Verplaats eenvoudig dankzij handvaten



Spiralen van duurzaam kanthaldraad



Standaard scharnier vanaf 25 liter



Hoogwaardige isolatiestenen

Keramikos Economy ovens

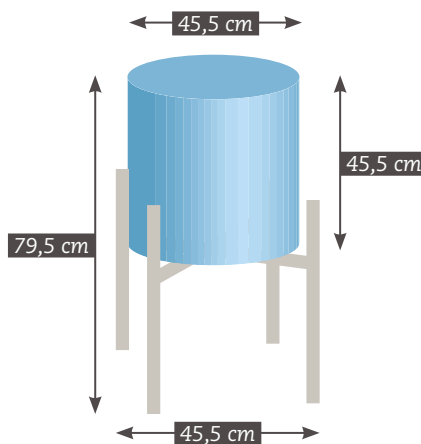
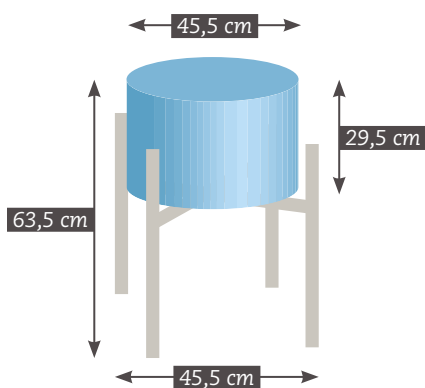
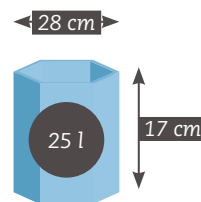
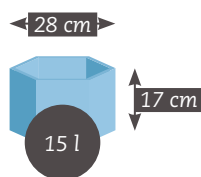

Picolo 15s

KO710+REG

Inhoud	15 l
Maximale temperatuur	1320 °C
Binnenmaten	
Diameter	28 cm
Hoogte	17 cm
Buitenmaten	
Diameter	45,5 cm
Hoogte	29,5 cm
Breedte/diepte met frame	45,5 × 45,5 cm
Hoogte met FlexFrame	49 of 63,5 cm
Ovenplaten diameter	25 cm
Vermogen	2400 W – lichtnet
Stroom	10 A
Stekker	Type F
Gewicht	26 kg

Inc. SE200 regelapparaat € 950,41 1.150,00

Baby 25s

KO111+REG

Inhoud	25 l
Maximale temperatuur	1320 °C
Binnenmaten	
Diameter	28 cm
Hoogte	33 cm
Buitenmaten	
Diameter	45,5 cm
Hoogte	45,5 cm
Breedte/diepte met frame	45,5 × 45,5 cm
Hoogte met FlexFrame	65 of 79,5 cm
Ovenplaten diameter	25 cm
Vermogen	3600 W – lichtnet
Stroom	16 A
Stekker	Type F
Gewicht	38 kg

Inc. SE200 regelapparaat € 1.074,38 1.300,00

Optioneel

♦ Wielset (7 cm extra framehoogte)	€ 61,98	75,00
♦ Picolo 15s ex. regelapparaat	€ 619,83	750,00
♦ Regelapparaat v.a.	€ 315,00	381,15

Optioneel

♦ Wielset (7 cm extra framehoogte)	€ 61,98	75,00
♦ Opzetrand 11 cm	€ 120,00	145,20
♦ Set stapelmateriaal 25 l oven	€ 76,45	92,50
♦ Baby 25s ex. regelapparaat	€ 743,80	900,00
♦ Regelapparaat v.a.	€ 315,00	381,15

NB: Deze oven wordt geleverd met een losse deksel (de oven is te klein voor een dekselscharnier).

Keramikos Economy ovens

Ideaal voor proefjes



Pico 15s

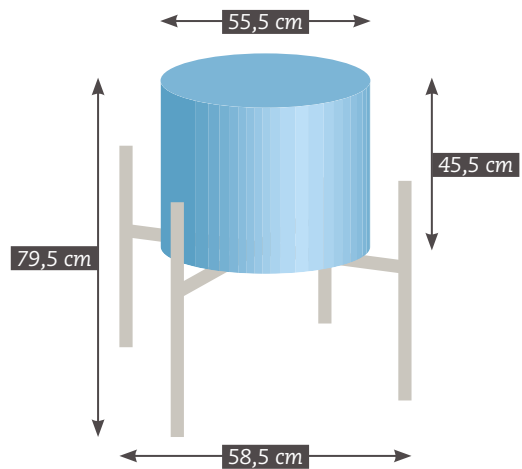
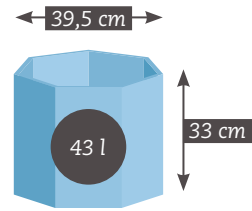

Perfect voor porseleinschilderen



Baby 25s



Smart 43

KO285+REG

Inhoud	43 l
Maximale temperatuur	1250 °C
Binnenmaten	
Diameter	39,5 cm
Hoogte	33 cm
Buitenmaten	
Diameter	55,5 cm
Hoogte	45,5 cm
Breedte/diepte met frame	58,5 × 55,5 cm
Hoogte met FlexFrame	69,8 of 79,5 cm
Ovenplaten diameter	32 cm
Vermogen	3600 W – lichtnet
Stroom	16 A
Stekker	Type F
Gewicht	50 kg

Inc. SE200 regelapparaat € 1.363,64 **1.650,00**

Optioneel

♦ Wielset (7 cm extra framehoogte)	€ 61,98	75,00
♦ Opzetrand 11 cm	€ 115,00	139,15
♦ Set stapelmateriaal 50 l oven	€ 80,58	97,50
♦ Smart 43 ex. regelapparaat	€ 1.033,06	1.250,00
♦ Regelapparaat v.a.	€ 315,00	381,15

Keramikos Economy ovens



Let op bij plaatsing

- ◆ Zorg ervoor dat uw elektra(aansluiting) in orde is.
- ◆ De oven moet op een stabiele, tegel-, steen- of betonvloer worden geplaatst.
- ◆ Rondom de oven moet een ruimte vrij zijn van minimaal 25 cm.
- ◆ Zie ook de uitgebreide handleiding op onze site.

Keramikos Economy ovens

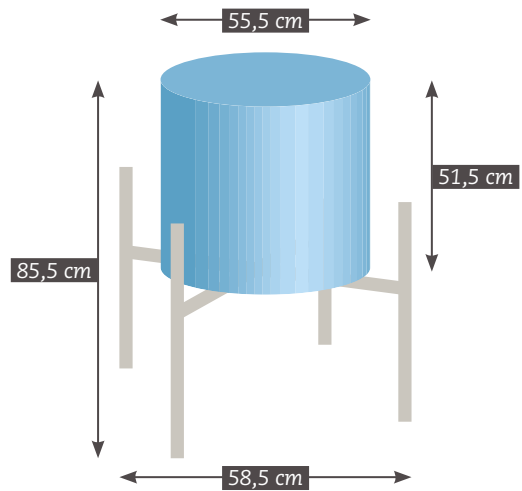
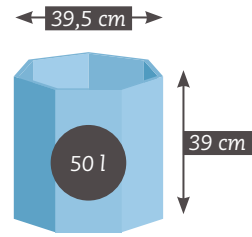

Favourite 50

KO207+REG

Inhoud	50 l
Maximale temperatuur	1250 °C
Binnenmaten	
Diameter	39,5 cm
Hoogte	39 cm
Buitenmaten	
Diameter	55,5 cm
Hoogte	51,5 cm
Breedte/diepte met frame	58,5 × 55,5 cm
Hoogte met FlexFrame	75,8 of 85,5 cm
Ovenplaten diameter	32 cm
Vermogen	3600 W – lichtnet
Stroom	16 A
Stekker	Type F
Gewicht	58 kg

Inc. SE200 regelapparaat € 1.404,96 1.700,00

Favourite 50s

KO2 I I+REG

Inhoud	50 l
Maximale temperatuur	1320 °C
Binnenmaten	
Diameter	39,5 cm
Hoogte	39 cm
Buitenmaten	
Diameter	55,5 cm
Hoogte	51,5 cm
Breedte/diepte met frame	58,5 × 55,5 cm
Hoogte met FlexFrame	75,8 of 85,5 cm
Ovenplaten diameter	32 cm
Vermogen	5200 W – krachtstroom ⚡
Stroom	3 × 7,5 A
Stekker	CEE16
Gewicht	64 kg

Inc. SE200 regelapparaat € 1.528,93 1.850,00

Optioneel

♦ Wielset (7 cm extra framehoogte)	€ 61,98	75,00
♦ Opzetrand 11 cm	€ 115,00	139,15
♦ Set stapelmateriaal 50 l oven	€ 80,58	97,50
♦ Favourite 50 ex. regelapparaat	€ 1.074,38	1.300,00
♦ Regelapparaat v.a.	€ 315,00	381,15

Optioneel

♦ Wielset (7 cm extra framehoogte)	€ 61,98	75,00
♦ Opzetrand 11 cm	€ 125,00	151,25
♦ Set stapelmateriaal 50 l oven	€ 80,58	97,50
♦ Favourite 50s ex. regelapparaat	€ 1.198,35	1.450,00
♦ Regelapparaat v.a.	€ 315,00	381,15

Keramikos Economy ovens

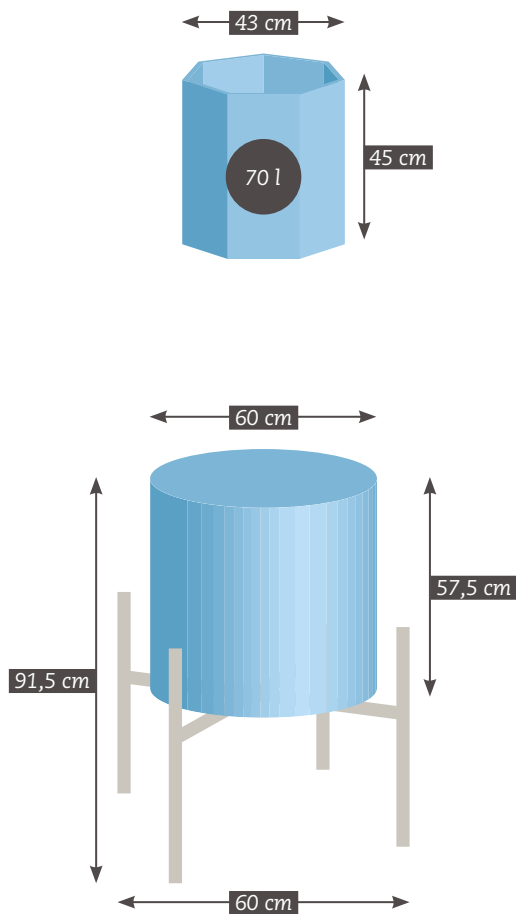

Super 70 uitgerust met optionele wielset



Super 70		KO407+REG	
Inhoud	70 l		
Maximale temperatuur	1250 °C		
Binnenmaten			
Diameter	43 cm		
Hoogte	45 cm		
Buitenmaten			
Diameter	60 cm		
Hoogte	57,5 cm		
Breedte/diepte met frame	60 × 60 cm		
Hoogte met FlexFrame	81,8 / 91,5 cm		
Ovenplaten diameter	35 cm		
Vermogen	5800 W – krachtstroom ⚡		
Stroom	3 × 8,5 A		
Stekker	CEE16		
Gewicht	68 kg		
Inc. SE200 regelapparaat		€ 1.776,86	2.150,00

Super 70s		KO4I I+REG	
Inhoud	70 l		
Maximale temperatuur	1320 °C		
Binnenmaten			
Diameter	43 cm		
Hoogte	45 cm		
Buitenmaten			
Diameter	60 cm		
Hoogte	57,5 cm		
Breedte/diepte met frame	60 × 60 cm		
Hoogte met FlexFrame	81,8 / 91,5 cm		
Ovenplaten diameter	35 cm		
Vermogen	7200 W – krachtstroom ⚡		
Stroom	3 × 10 A		
Stekker	CEE16		
Gewicht	75 kg		
Inc. SE200 regelapparaat		€ 1.900,83	2.300,00

Optioneel			
♦ Wielset (7 cm extra framehoogte)	€	61,98	75,00
♦ Opzetrand 11 cm	€	130,00	157,30
♦ Set stapelmateriaal 70 l oven	€	111,57	135,00
♦ Super 70 ex. regelapparaat	€	1.446,28	1.750,00
♦ Regelapparaat v.a.	€	315,00	381,15

Optioneel			
♦ Wielset (7 cm extra framehoogte)	€	61,98	75,00
♦ Opzetrand 11 cm	€	155,00	187,55
♦ Set stapelmateriaal 70 l oven	€	111,57	135,00
♦ Super 70s ex. regelapparaat	€	1.570,25	1.900,00
♦ Regelapparaat v.a.	€	315,00	381,15



De grootste
aardewerkoven
op het lichtnet

 1150 °C

Super 70 lite

KO307+REG

Inhoud	70 l
Maximale temperatuur	1150 °C
Binnenmaten	
Diameter	43 cm
Hoogte	45 cm
Buitenmaten	
Diameter	60 cm
Hoogte	57,5 cm
Breedte/diepte met frame	60 × 60 cm
Hoogte met FlexFrame	81,8 / 91,5 cm
Ovenplaten diameter	35 cm
Vermogen	3600 W – lichtnet
Stroom	16 A
Stekker	Type F
Gewicht	68 kg

Inc. SE200 regelapparaat € 1.570,25 **1.900,00**

Optioneel

♦ Wielset (7 cm extra framehoogte)	€ 61,98 75,00
♦ Opzetrand 11 cm	€ 130,00 157,30
♦ Set stapelmateriaal 70 l oven	€ 111,57 135,00
♦ Super 70 lite ex. regelapparaat	€ 1.239,67 1.500,00
♦ Regelapparaat v.a.	€ 315,00 381,15

Keramikos Economy ovens

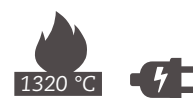
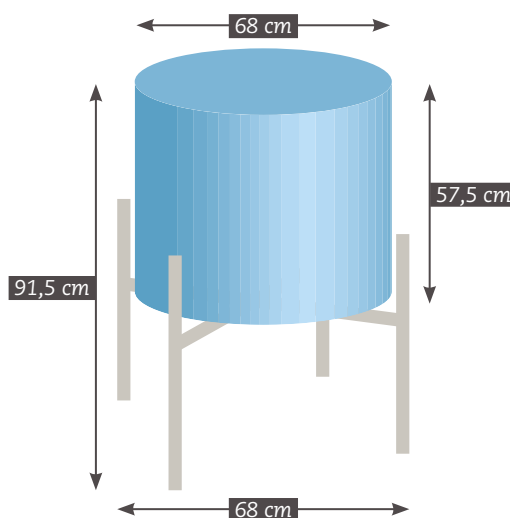
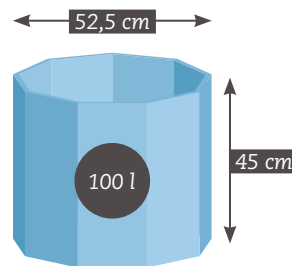

Surprise 100

KO608+REG

Inhoud	100 l
Maximale temperatuur	1250 °C
Binnenmaten	
Diameter	52,5 cm
Hoogte	45 cm
Buitenmaten	
Diameter	68 cm
Hoogte	57,5 cm
Breedte/diepte met frame	68 × 68 cm
Hoogte met FlexFrame	81,8 / 91,5 cm
Ovenplaten diameter	47 cm
Vermogen	7200 W – krachtstroom ⚡
Stroom	3 × 10 A
Stekker	CEE16
Gewicht	80 kg

Inc. SE200 regelapparaat € 1.818,18 2.200,00

Surprise 100s

KO611+REG

Inhoud	100 l
Maximale temperatuur	1320 °C
Binnenmaten	
Diameter	52,5 cm
Hoogte	45 cm
Buitenmaten	
Diameter	68 cm
Hoogte	57,5 cm
Breedte/diepte met frame	68 × 68 cm
Hoogte met FlexFrame	81,8 / 91,5 cm
Ovenplaten diameter	47 cm
Vermogen	7200 W – krachtstroom ⚡
Stroom	3 × 10 A
Stekker	CEE16
Gewicht	85 kg

Inc. SE200 regelapparaat € 1.983,47 2.400,00

Optioneel

♦ Wielset (7 cm extra framehoogte)	€ 61,98	75,00
♦ Opzetrand 11 cm	€ 170,00	205,70
♦ Set stapelmateriaal 100 l oven	€ 161,16	195,00
♦ Surprise 100 ex. regelapparaat	€ 1.487,60	1.800,00
♦ Regelapparaat v.a.	€ 315,00	381,15

Optioneel

♦ Wielset (7 cm extra framehoogte)	€ 61,98	75,00
♦ Opzetrand 11 cm	€ 185,00	223,85
♦ Set stapelmateriaal 100 l oven	€ 161,16	195,00
♦ Surprise 100s ex. regelapparaat	€ 1.652,89	2.000,00
♦ Regelapparaat v.a.	€ 315,00	381,15

Keramikos Economy ovens

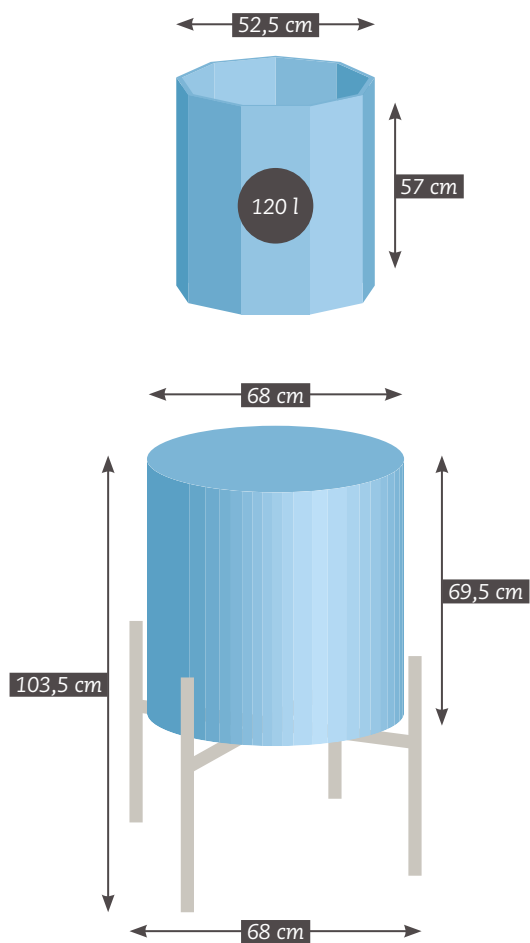

Allround 120

KO650+REG

Inhoud	120 l
Maximale temperatuur	1250 °C
Binnenmaten	
Diameter	52,5 cm
Hoogte	57 cm
Buitenmaten	
Diameter	68 cm
Hoogte	69,5 cm
Breedte/diepte met frame	68 × 68 cm
Hoogte met FlexFrame	93,8 / 103,5 cm
Ovenplaten diameter	47 cm
Vermogen	11000 W – krachtstroom ⚡
Stroom	3 × 16 A
Stekker	CEE16
Gewicht	85 kg

Inc. SE200 regelapparaat € 2.231,40 2.700,00

Allround 120s

KO660+REG

Inhoud	120 l
Maximale temperatuur	1320 °C
Binnenmaten	
Diameter	52,5 cm
Hoogte	57 cm
Buitenmaten	
Diameter	68 cm
Hoogte	69,5 cm
Breedte/diepte met frame	68 × 68 cm
Hoogte met FlexFrame	93,8 / 103,5 cm
Ovenplaten diameter	47 cm
Vermogen	11000 W – krachtstroom ⚡
Stroom	3 × 16 A
Stekker	CEE16
Gewicht	95 kg

Inc. SE200 regelapparaat € 2.479,34 3.000,00

Optioneel

♦ Wielset (7 cm extra framehoogte)	€ 61,98	75,00
♦ Opzetrand 11 cm	€ 170,00	205,70
♦ Set stapelmateriaal 150 l oven	€ 198,35	240,00
♦ Allround 120 ex. regelapparaat	€ 1.900,83	2.300,00
♦ Regelapparaat v.a.	€ 315,00	381,15

Optioneel

♦ Wielset (7 cm extra framehoogte)	€ 61,98	75,00
♦ Opzetrand 11 cm	€ 185,00	223,85
♦ Set stapelmateriaal 150 l oven	€ 198,35	240,00
♦ Allround 120s ex. regelapparaat	€ 2.148,76	2.600,00
♦ Regelapparaat v.a.	€ 315,00	381,15

Keramikos Economy ovens



Keramikos Economy ovens

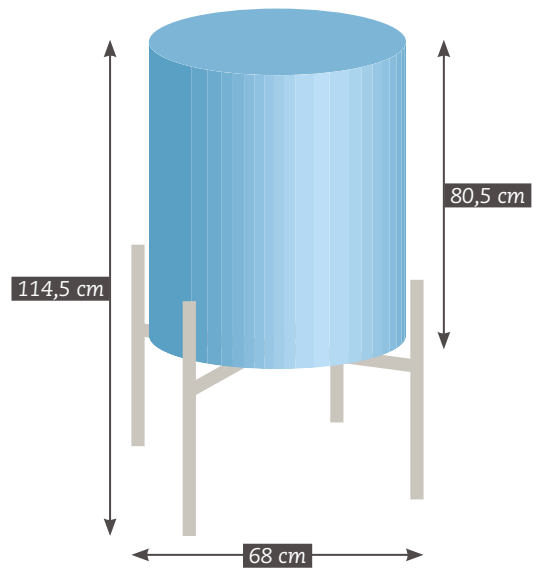
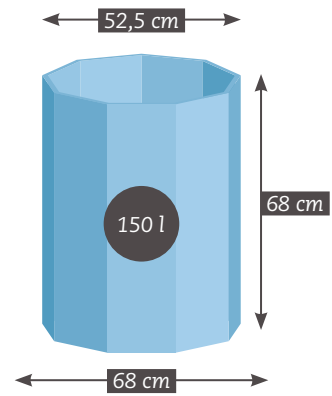

Giant 150

KO507+REG

Inhoud	150 l
Maximale temperatuur	1250 °C
Binnenmaten	
Diameter	52,5 cm
Hoogte	68 cm
Buitenmaten	
Diameter	68 cm
Hoogte	80,5 cm
Breedte/diepte met frame	68 × 68 cm
Hoogte met FlexFrame	104,8 / 114,5 cm
Ovenplaten diameter	47 cm
Vermogen	11000 W – krachtstroom ⚡
Stroom	3 × 16 A
Stekker	CEE16
Gewicht	95 kg

Inc. SE200 regelapparaat € 2.396,69 **2.900,00**

Giant 150s

KO511+REG

Inhoud	150 l
Maximale temperatuur	1320 °C
Binnenmaten	
Diameter	52,5 cm
Hoogte	68 cm
Buitenmaten	
Diameter	68 cm
Hoogte	80,5 cm
Breedte/diepte met frame	68 × 68 cm
Hoogte met FlexFrame	104,8 / 114,5 cm
Ovenplaten diameter	47 cm
Vermogen	11000 W – krachtstroom ⚡
Stroom	3 × 16 A
Stekker	CEE16
Gewicht	100 kg

Inc. SE200 regelapparaat € 2.561,98 **3.100,00**

Optioneel

♦ Wielset (7 cm extra framehoogte)	€ 61,98	75,00
♦ Opzetrand 11 cm	€ 170,00	205,70
♦ Set stapelmateriaal 150 l oven	€ 198,35	240,00
♦ Giant 150 ex. regelapparaat	€ 2.066,12	2.500,00
♦ Regelapparaat v.a.	€ 315,00	381,15

Optioneel

♦ Wielset (7 cm extra framehoogte)	€ 61,98	75,00
♦ Opzetrand 11 cm	€ 185,00	223,85
♦ Set stapelmateriaal 150 l oven	€ 198,35	240,00
♦ Giant 150 ex. regelapparaat	€ 2.231,40	2.700,00
♦ Regelapparaat v.a.	€ 315,00	381,15

Keramikos Economy ovens

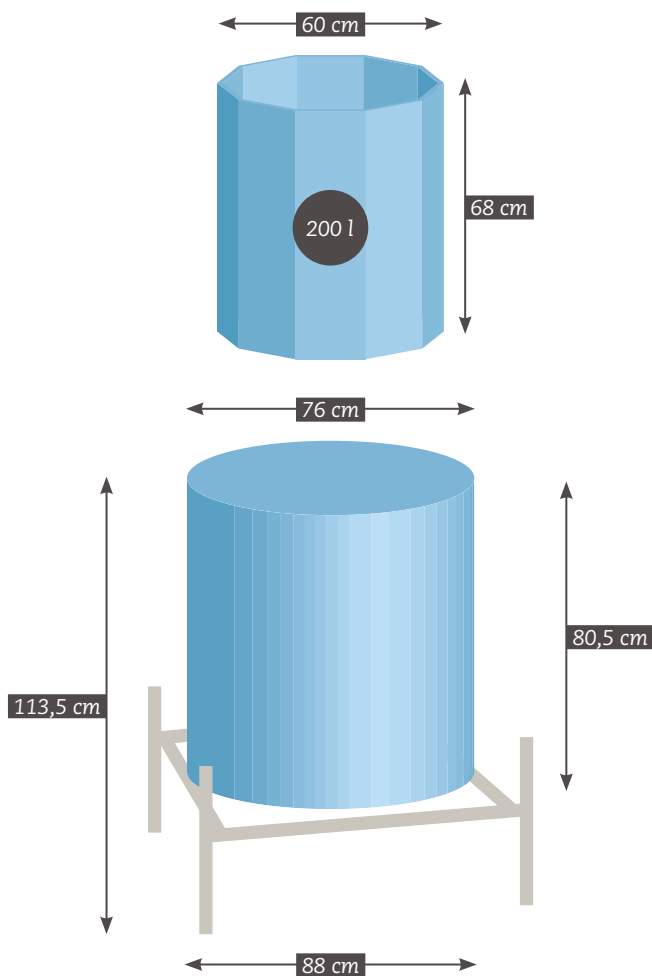

Jumbo 200 hoog

KO807+REG

Inhoud	200 l
Maximale temperatuur	1250 °C
Binnenmaten	
Diameter	60 cm
Hoogte	68 cm
Buitenmaten	
Diameter	76 cm
Hoogte	80,5 cm
Breedte/diepte met frame	88 × 76 cm
Hoogte met FlexFrame	101 / 113,5 cm
Ovenplaten diameter	54 cm
Vermogen	11000 W – krachtstroom ⚡
Stroom	3 × 16 A
Stekker	CEE16
Gewicht	125 kg

Inc. SE200 regelapparaat € 2.727,27 **3.300,00**

Optioneel

♦ Wielset (7 cm extra framehoogte)	€ 61,98	75,00
♦ Set stapelmateriaal 200 l oven	€ 272,73	330,00
♦ Jumbo 10 200 ex. regelapparaat	€ 2.396,69	2.900,00
♦ Regelapparaat v.a.	€ 315,00	381,15

Jumbo 200s hoog

KO809+REG

Inhoud	200 l
Maximale temperatuur	1320 °C
Binnenmaten	
Diameter	60 cm
Hoogte	68 cm
Buitenmaten	
Diameter	76 cm
Hoogte	80,5 cm
Breedte/diepte met frame	88 × 76 cm
Hoogte met FlexFrame	101 / 113,5 cm
Ovenplaten diameter	54 cm
Vermogen	17000 W – krachtstroom ⚡
Stroom	3 × 25 A
Stekker	CEE32
Gewicht	130 kg

Inc. SE200 regelapparaat € 2.975,21 **3.600,00**

Optioneel

♦ Wielset (7 cm extra framehoogte)	€ 61,98	75,00
♦ Set stapelmateriaal 200 l oven	€ 272,73	330,00
♦ Jumbo 10 200s ex. regelapparaat	€ 2.644,63	3.200,00
♦ Regelapparaat v.a.	€ 315,00	381,15

Keramikos Economy ovens

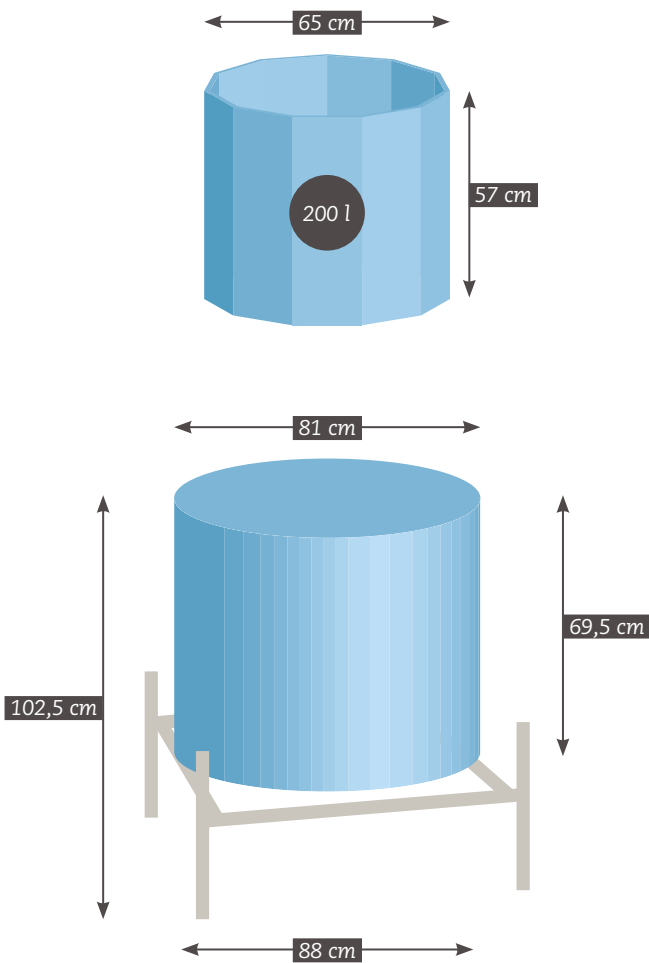

Jumbo 200 breed

KO81 I+REG

Inhoud	200 l
Maximale temperatuur	1250 °C
Binnenmaten	
Diameter	65 cm
Hoogte	57 cm
Buitenmaten	
Diameter	81 cm
Hoogte	69,5 cm
Breedte/diepte met frame	88 × 81 cm
Hoogte met FlexFrame	90 / 102,5 cm
Ovenplaten diameter	54 cm
Vermogen	11000 W – krachtstroom ⚡
Stroom	3 × 16 A
Stekker	CEE16
Gewicht	125 kg

Inc. SE200 regelapparaat € 2.809,92 3.400,00

Jumbo 200s breed

KO82 I+REG

Inhoud	200 l
Maximale temperatuur	1320 °C
Binnenmaten	
Diameter	65 cm
Hoogte	57 cm
Buitenmaten	
Diameter	81 cm
Hoogte	69,5 cm
Breedte/diepte met frame	88 × 81 cm
Hoogte met FlexFrame	90 / 102,5 cm
Ovenplaten diameter	54 cm
Vermogen	17000 W – krachtstroom ⚡
Stroom	3 × 25 A
Stekker	CEE32
Gewicht	130 kg

Inc. SE200 regelapparaat € 2.975,21 3.600,00

Optioneel

♦ Wielset (7 cm extra framehoogte)	€ 61,98	75,00
♦ Set stapelmateriaal 200 l oven	€ 272,73	330,00
♦ Jumbo 11 200 ex. regelapparaat	€ 2.479,34	3.000,00
♦ Regelapparaat v.a.	€ 315,00	381,15

Optioneel

♦ Wielset (7 cm extra framehoogte)	€ 61,98	75,00
♦ Set stapelmateriaal 200 l oven	€ 272,73	330,00
♦ Jumbo 11 200s ex. regelapparaat	€ 2.644,63	3.200,00
♦ Regelapparaat v.a.	€ 315,00	381,15

Keramikos Economy ovens

De oven voor
grote objecten of
massaproductie

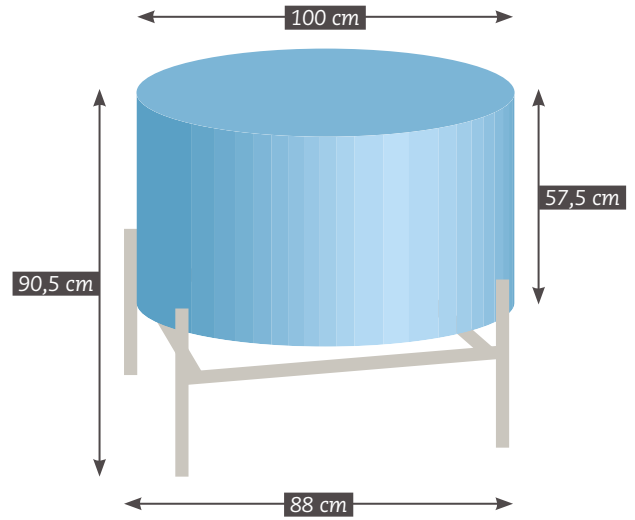
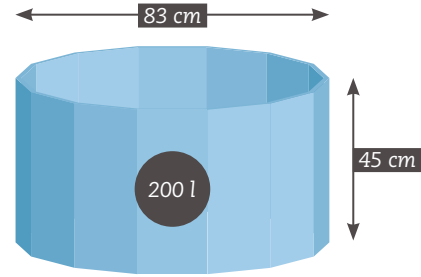

Jumbo 200 ovaal

KO8OI+REG

Inhoud	200 l
Maximale temperatuur	1250 °C
Binnenmaten	
Diameter	83 × 65 cm
Hoogte	45 cm
Buitenmaten	
Diameter	100 × 90 cm
Hoogte	57,5 cm
Breedte/diepte met frame	100 × 90 cm
Hoogte met FlexFrame	78 / 90,5 cm
Ovenplaten diameter	custom
Vermogen	11000 W – krachtstroom ⚡
Stroom	3 × 16 A
Stekker	CEE16
Gewicht	125 kg

Inc. SE200 regelapparaat € 3.330,58 **4.030,00**

Optioneel

♦ Wielset (7 cm extra framehoogte)	€ 61,98	75,00
♦ Set stapelmateriaal 200 l oven	€ 300,00	363,00
♦ Jumbo ovaal 200 ex. regelapparaat	€ 3.000,00	3.630,00
♦ Regelapparaat v.a.	€ 315,00	381,15

Alle Keramikos Economy ovens op een rijtje

Type/inhoud	T. max. °C	Binnenmaten		Buitenmaten		Buitenmaten met frame		Platen Ø cm	Vermogen W	Stroom	Aansluiting	Stekker	Gewicht kg	Prijzen		Pagina
		Ø cm	H cm	Ø cm	H cm	B x D cm	H / H cm							€ ex. BTW	€ inc. BTW	
Piccolo 15s	1320	28	17	45,5	29,5	45,5 x 45,5	49 / 63,5	25	2400	10	Lichtnet	Type F	26	950,41	1.150,00	6
Baby 25s	1320	28	33	45,5	45,5	45,5 x 45,5	65 / 79,5	25	3600	16	Lichtnet	Type F	38	1.074,38	1.300,00	6
Smart 43	1250	39,5	33	55,5	45,5	58,5 x 55,5	69,8 / 79,5	32	3600	16	Lichtnet	Type F	50	1.363,64	1.650,00	7
Favourite 50	1250	39,5	39	55,5	51,5	58,5 x 55,5	75,8 / 85,5	32	3600	16	Lichtnet	Type F	58	1.404,96	1.700,00	9
Favourite 50s	1320	39,5	39	55,5	51,5	58,5 x 55,5	75,8 / 85,5	32	5200	3 x 7,5	Krachtstroom	CEE16	64	1.528,93	1.850,00	9
Super 70	1250	43	45	60	57,5	60 x 60	81,8 / 91,5	35	3600	3 x 8,5	Krachtstroom	CEE16	68	1.776,86	2.150,00	10
Super 70s	1320	43	45	60	57,5	60 x 60	81,8 / 91,5	35	5800	3 x 10	Krachtstroom	CEE16	75	1.900,83	2.300,00	10
Super 70 lite	1150	43	45	60	57,5	60 x 60	81,8 / 91,5	35	3600	16	Lichtnet	Type F	68	1.570,25	1.900,00	11
Surprise 100	1250	52,5	45	68	57,5	68 x 68	81,8 / 91,5	47	7200	3 x 10	Krachtstroom	CEE16	80	1.818,18	2.200,00	12
Surprise 100s	1320	52,5	45	68	57,5	68 x 68	81,8 / 91,5	47	7200	3 x 10	Krachtstroom	CEE16	85	1.983,47	2.400,00	12
Allround 120	1250	52,5	57	68	69,5	68 x 68	93,8 / 103,5	47	11000	3 x 16	Krachtstroom	CEE16	85	2.231,40	2.700,00	13
Allround 120s	1320	52,5	57	68	69,5	68 x 68	93,8 / 103,5	47	11000	3 x 16	Krachtstroom	CEE16	95	2.479,34	3.000,00	13
Giant 150	1250	52,5	68	68	80,5	68 x 68	104,8 / 114,5	47	11000	3 x 16	Krachtstroom	CEE16	95	2.396,69	2.900,00	15
Giant 150s	1320	52,5	68	68	80,5	68 x 68	104,8 / 114,5	47	11000	3 x 16	Krachtstroom	CEE16	100	2.561,98	3.100,00	15
Jumbo 200 hoog	1250	60	68	76	80,5	88 x 76	101 / 113,5	54	11000	3 x 16	Krachtstroom	CEE16	125	2.727,27	3.300,00	16
Jumbo 200s hoog	1320	60	68	76	80,5	88 x 76	101 / 113,5	54	17000	3 x 25	Krachtstroom	CEE32	130	2.975,21	3.600,00	16
Jumbo 200 breed	1250	65	57	81	69,5	88 x 81	90 / 102,5	54	11000	3 x 16	Krachtstroom	CEE16	125	2.809,92	3.400,00	17
Jumbo 200s breed	1320	65	57	81	69,5	88 x 81	90 / 102,5	54	17000	3 x 25	Krachtstroom	CEE32	130	2.975,21	3.600,00	17
Jumbo 200 ovaal	1250	83 x 65	45	100 x 90	57,5	100 x 90	78 / 90,5	custom	11000	3 x 16	Krachtstroom	CEE16	125	3.350,58	4.030,00	18

Stekkers

- ♦ Type F, ook wel Schuko genoemd, is de welbekende lichtnetstekker.
- ♦ CEE16 en CEE32 zijn voor krachtstroom. Ze zien er vrijwel hetzelfde uit (zie foto), het enige verschil is dat de CEE16 kleiner is dan de CEE32.



Keramikos rakuovens

70 liter rakuoven **RK050** € 1.100,00 1.331,00
 Gasgestookt. Binnenmaten 45 cm Ø, diep 46 cm. Nuttige inhoud 50 liter, binnenmaten 45cm Ø, diep 33 cm. Compleet met tang, handschoenen, pyrometer tot 1200°C. Brander 30 kW compleet met manometer en aansluitset voor een gasfles. Inclusief bodemplaten

100 liter rakuoven **RK052** € 1.300,00 1.573,00
 Gasgestookt. Binnenmaten 53 cm Ø, diep 46 cm. Nuttige inhoud 75 liter, binnenmaten 53 cm Ø, diep 33 cm. Compleet met tang, handschoenen, pyrometer tot 1200°C. Brander 30 kW compleet met manometer en aansluitset voor een gasfles. Inclusief bodemplaten

Opzetranden

Opzetrand 70 liter rakuoven **RK051** € 110,00 133,10
 Opzetrand 100 liter rakuoven **RK053** € 120,00 145,20



Rakuovens zelfbouw

Rakupakket zelfbouw **RK103** € 500,00 605,00
 Zelfbouwpakket rakudrum 213 liter, branderset, handvaten (2 stuks), pyrometer, ovenplaten, 3 cilinders, tang, handleiding, deken 50 mm dik en 3,6 m lang, lijm en handschoenen

Rakupakket gemonteerd **RK100** € 575,00 695,75
 Zelfbouw rupakket RK103 klaar voor gebruik

Tangen

Rakutang 78 cm lang **RKI32** € 24,79 30,00
 Rakutang 100 cm lang **DAI18** € 30,99 37,50
 Rakutang voor bolle vormen **RKI28** € 35,00 42,35

Tip

Basisrecept fijne craquele:

80% Alkali fritte 15.10
 20% Nepheline Syenite

Kopermat:

Kopercarbonaat 90 gr
 Alkalifritte 15.10 10 gr
 Water 100 gr

Voeg altijd wat stelmiddel toe aan de rakuglazuur



Onderdelen zelfbouw

Drum 213 liter **RKI01** € 80,00 96,80
 213 liter drum (licht grijs), deksel/spanring

Drum 213 liter gezaagd + gaten **RKI01B** € 147,06 177,95
 Gezaagd (rand ± 20 cm), gaten in deksel en zijkant. De randen worden licht afgeslepen tegen eventuele bramen

Branderset **RKI16** € 163,87 198,29
 Brander met keramische kop, manometer, slang, koppelstuk voor aansluiting naar gasfles, slangbreukbeveiliging

Isolatieleden 2,5 cm **RKI20** € 87,08 105,37
 60 cm breed, 7,32 m lang, max. 1200 °C.

Isolatieleden raku 5 cm **RKI19** € 87,08 105,37
 60 cm breed, 3,66 m lang, max. 1200 °C.

Pyrometer compleet **RA001B** € 80,00 96,80
 Pyrometer digitaal, 1100 °C. Porseleinen buis om de thermokoppel, digitaal aflezen in graden en/of Fahrenheit

Rakulijm **RKI24E** € 8,26 10,00
 Lijm ter bevestiging van de deken aan de wanden van de oven, 1 kg

Branderset **RKI30** € 350,00 423,50
 30 kW rakubranders voor 1 fles, kan gebruikt worden onder de Keramikos rakuovens. Kan voorzien worden van een rechte en een gebogen branderkop. Geschikt voor oven tot 135 liter.

Handvatten voor rakuoven **RKI25** € 10,00 12,10
 2 stuks



Handschoenen

Rakuhandschoenen kevlar **RKI34** € 65,00 78,65
 Lengte 35 cm, hittebestendig tot 300 °C

Rakuhandschoenen **RKI21** € 10,34 12,51



Stapelmetaal sets

25 l oven **SP025** € 76,45 92,50
2 ovenplaten Ø 25 cm, 1 halve ovenplaat Ø 25 cm, 3 bodemplaatsteunen,
3 cilinders van 5, 10 en 15 cm hoog, 1 assortiment triangels

50 l oven **SP050** € 80,58 97,50
3 ovenplaten Ø 32 cm, 1 halve ovenplaat Ø 32 cm, 3 bodemplaatsteunen,
6 cilinders van 5 en 10 cm hoog, 3 cilinders van 15 cm,
1 assortiment triangels

70 l oven **SP070** € 111,57 135,00
3 ovenplaten Ø 35 cm, 1 halve ovenplaat Ø 35 cm, 3 bodemplaatsteunen,
6 cilinders van 5 en 10 cm hoog, 3 cilinders van 15 cm,
1 assortiment triangels

100 l oven **SP0100** € 161,16 195,00
3 ovenplaten Ø 47 cm, 1 halve ovenplaat Ø 47 cm, 3 bodemplaatsteunen,
6 cilinders van 10 en 15 cm hoog, 3 cilinders van 5 cm,
1 assortiment triangels

150 l oven **SP0150** € 198,35 240,00
5 ovenplaten Ø 47 cm, 1 halve ovenplaat Ø 47 cm, 3 bodemplaatsteunen,
6 cilinders van 5 en 10 cm hoog, 3 cilinders van 15 en 20 cm,
1 assortiment triangels

200 l oven hoog/breed **SP200** € 272,73 330,00
4 ovenplaten Ø 54 cm, 1 halve ovenplaat Ø 54 cm, 3 bodemplaatsteunen,
6 cilinders van 5 en 10 cm hoog, 3 cilinders van 15 cm,
1 assortiment triangels

200 l oven ovaal **SP200-O** € 300,00 363,00
3 ovenplaten op maat gemaakt (3 delen),
10 cilinders van 3, 5, 10 en 15 cm hoog,
1 assortiment triangels

Ovenplaten

16 × 16 cm **SP829** € 6,61 8,00
Silimaniem, 5 mm dik

20 × 20 cm **SP824** € 7,02 8,50
Silimaniem, 7 mm dik

25 × 25 cm **SP820** € 10,33 12,50
Silimaniem, 10 mm dik

30 × 30 cm **SP821** € 12,40 15,00
Silimaniem, 10 mm dik

34 × 34 cm **SP828B** € 14,46 17,50
Silimaniem, 13 mm dik

40 × 40 cm **SP845** € 28,93 35,00
Silimaniem, 14 mm dik

40 × 42 cm **SP822** € 30,00 36,30
Silimaniem, 17 mm dik

40 × 50 cm **SP825** € 30,99 37,50
Silimaniem, 15 mm dik

40 × 60 cm **SP827** € 56,16 67,95
Silimaniem, 20 mm dik

45 × 45 cm **SP823** € 37,40 45,25
Silimaniem, 17 mm dik

44 × 49 cm **SP826** € 37,40 45,25
Silimaniem, 15 mm dik

50 × 50 cm **SP839** € 56,16 67,95
Silimaniem, 10 mm dik

50 × 50 cm **SP838** € 39,26 47,50
Silimaniem, 15 mm dik

50 × 60 cm **SP834** € 60,00 72,60
Silimaniem, 20 mm dik

60 × 60 cm **SP837** € 65,00 78,65
Silimaniem, 20 mm dik



Cilinders

3 cm **SP814** € 1,39 1,68

5 cm **SP810** € 1,64 1,98

10 cm **SP811** € 2,06 2,49

15 cm **SP812** € 2,48 3,00

20 cm **SP813** € 3,02 3,65

Verbindingstuk **SP817** € 2,06 2,49

Tip



Gebruik verbindingstukjes om eenvoudig
cilindercombinaties van specifieke hoogte
samen te stellen.

Stapelmetaal



Ovenplaten rond

Ø 22,5 cm SP801 Silimaniet, 10 mm dik	€	9,50	11,50
Ø 32 cm SP802 Silimaniet, 10 mm dik	€	11,16	13,50
Ø 35 cm SP807 Silimaniet, 10 mm dik	€	14,46	17,50
Ø 38 cm SP809 Silimaniet, 10 mm dik	€	18,60	22,50
Ø 42 cm SP841 Silimaniet, 15 mm dik	€	26,90	32,55
Ø 47 cm SP803 Silimaniet, 15 mm dik	€	28,93	35,00
Ø 52 cm SP835 Silimaniet, 15 mm dik	€	46,69	56,50



Ovenplaten rond, half

Ø 22,5 cm SP804 Silimaniet, 10 mm dik	€	5,00	6,05
Ø 32 cm SP805 Silimaniet, 10 mm dik	€	5,99	7,25
Ø 35 cm SP808 Silimaniet, 10 mm dik	€	8,26	10,00
Ø 38 cm SP818 Silimaniet, 10 mm dik	€	10,74	13,00
Ø 42 cm SP846 Silimaniet, 15 mm dik	€	15,33	18,55
Ø 47 cm SP806 Silimaniet, 15 mm dik	€	16,12	19,50
Ø 52 cm SP836 Silimaniet, 15 mm dik	€	24,38	29,50

Ovenplaten op maat

Wij zagen ovenplaten voor u op maat.
Bel of mail uw wensen door en wij maken het in orde.
€ 1,00 per zaagsnede, levertijd in overleg.

Buizen

20 cm hoog SP921 Porselein, Ø 12 mm. Voet 11 × 11 × 6 cm. Max. 1250 °C.	€	7,85	9,50
25 cm hoog SP922 Porselein, Ø 12 mm. Voet 11 × 11 × 6 cm. Max. 1250 °C.	€	10,33	12,50



Ovenplaatbeschermer

KOB NP211 Keramik Ovenplaat Beschermer beschermt uw ovenplaten Ca. 500 ml. Max. 1320 °C	€	10,54	12,75
---	---	-------	-------



Diversen

Driekantstaafjes SD11C Steen, 38 mm, per 30 stuks	€	1,45	1,75
Eenpuntsangel SD209 12 × 12 × 12 mm piramide	€	0,17	0,21
Eenpuntsangel SD209B 12 × 12 × 12 mm piramide, 25 stuks	€	3,30	4,00
Reservedraad 2 mm SP911 Edelstaal, 20 cm lang	€	2,07	2,50
Reservedraad 3 mm SP912 Edelstaal, 20 cm lang	€	2,07	2,50

Triangels

Nr 01 SDI03A Cordiriet, ptp 24 mm	€	0,25	0,30
Nr 02 SDI04A Cordiriet, ptp 30 mm	€	0,34	0,41
Nr 03 SDI06A Cordiriet, ptp 50 mm	€	0,42	0,51
Nr 04 SDI07A Cordiriet, ptp 65 mm	€	0,67	0,81
Nr 05 SDI08A Cordiriet, ptp 55 mm	€	1,25	1,51
Nr 06 SDI09A Cordiriet, ptp 67 mm	€	1,45	1,75



Stenen ovenbouw/stapelmetaal

Type JM23 ODOI5A 23 x 11,5 x 6,5 cm. Max. 1250 °C	€	5,37	6,50
Type JM25 ODOI5B 23 x 11,5 x 6,5 cm. Max. 1320 °C	€	7,85	9,50
Blokjes (2 x) SP923 11,4 x 6,5 x 5,2 cm. Max. 1320 °C	€	5,37	6,50



Triangels set

Triangels assortiment SDI10A 10 x nr 01, 10 x nr 02, 10 x nr 03, 10 x nr 04, 20 x SDI11	€	20,66	25,00
--	---	-------	-------

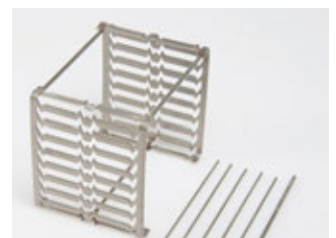

Kralenstandaards

Kralenstandaard middel SP907 9 x 12 cm, inc. 3 staven Max. 1150 °C	€	16,80	20,33
Kralenstandaard groot SP908 14 x 14 cm, inc. 3 staven Max. 1150 °C	€	20,00	24,20
Kralenstandaard variabel klein SP909 11 x 9 x 8 cm, 6 staven Max. 1150 °C	€	24,24	29,33
Kralenstandaard variabel groot SP910 12 x 6 x 16 cm, 6 staven Max. 1150 °C	€	33,00	39,93



Stalen triangels

30 mm ptp, max. 1150 °C SD201	€	2,69	3,25
35 mm ptp, max. 1150 °C SD202	€	3,00	3,63
50 mm ptp, max. 1150 °C SD204	€	3,58	4,33

Stalen driehoektriangels

25 mm ptp, max. 1150 °C SD401	€	2,31	2,80
35 mm ptp, max. 1150 °C SD402	€	2,52	3,05
50 mm ptp, max. 1150 °C SD403	€	3,00	3,63
75 mm ptp, max. 1150 °C SD404	€	3,50	4,24

Tip



Maak je eigen kralenstandaard met twee blokjes en wat draden.

Stapelmetaal & accessoires



Smeltkegels

per 10 stuks	€	4,13	5,00
per 50 stuks	€	12,40	15,00

Cone nr. 1, 1154 °C	SK--1A / SK--1B
Cone nr. 1, 1154 °C	SK--1B / SK--2A
Cone nr. 2, 1162 °C	SK--2A / SK--2B
Cone nr. 2, 1162 °C	SK--2B / SK--3A
Cone nr. 3, 1168 °C	SK--3A / SK--3B
Cone nr. 3, 1168 °C	SK--3B / SK--4A
Cone nr. 4, 1186 °C	SK--4A / SK--4B
Cone nr. 4, 1186 °C	SK--4B / SK--5A
Cone nr. 5, 1196 °C	SK--5A / SK--5B
Cone nr. 5, 1196 °C	SK--5B / SK--6A
Cone nr. 6, 1222 °C	SK--6A / SK--6B
Cone nr. 6, 1222 °C	SK--6B / SK--7A
Cone nr. 7, 1240 °C	SK--7A / SK--7B
Cone nr. 7, 1240 °C	SK--7B / SK--8A
Cone nr. 8, 1263 °C	SK--8A / SK--8B
Cone nr. 8, 1263 °C	SK--8B / SK--9A
Cone nr. 9, 1280 °C	SK--9A / SK--9B
Cone nr. 9, 1280 °C	SK--9B / SK-O1A
Cone nr. 01, 1137 °C	SK-O1A / SK-O1B
Cone nr. 01, 1137 °C	SK-O1B / SK-O2A
Cone nr. 02, 1120 °C	SK-O2A / SK-O2B
Cone nr. 02, 1120 °C	SK-O2B / SK-O3A
Cone nr. 03, 1101 °C	SK-O3A / SK-O3B
Cone nr. 03, 1101 °C	SK-O3B / SK-O4A
Cone nr. 04, 1060 °C	SK-O4A / SK-O4B
Cone nr. 04, 1060 °C	SK-O4B / SK-O5A
Cone nr. 05, 1046 °C	SK-O5A / SK-O5B
Cone nr. 05, 1046 °C	SK-O5B / SK-O5+A
Cone nr. 05½, 1020 °C	SK-O5+A / SK-O5+B
Cone nr. 05½, 1020 °C	SK-O5+B / SK-O6A
Cone nr. 06, 999 °C	SK-O6A / SK-O6B
Cone nr. 06, 999 °C	SK-O6B / SK-O7A
Cone nr. 07, 984 °C	SK-O7A / SK-O7B
Cone nr. 07, 984 °C	SK-O7B / SK-O8A
Cone nr. 08, 955 °C	SK-O8A / SK-O8B
Cone nr. 08, 955 °C	SK-O8B / SK-O9A
Cone nr. 09, 923 °C	SK-O9A / SK-O9B
Cone nr. 09, 923 °C	SK-O9B / SKO10A
Cone nr. 010, 894 °C	SKO10A / SKO10B
Cone nr. 010, 894 °C	SKO10B / SKO12A
Cone nr. 012, 884 °C	SKO12A / SKO12B
Cone nr. 012, 884 °C	SKO12B / SKO13A
Cone nr. 013, 852 °C	SKO13A / SKO13B
Cone nr. 013, 552 °C	SKO13B / SKO14A
Cone nr. 014, 838 °C	SKO14A / SKO14B
Cone nr. 014, 838 °C	SKO14B / SKO15A
Cone nr. 015, 804 °C	SKO15A / SKO15B
Cone nr. 015, 804 °C	SKO15B / SKO16A
Cone nr. 016, 792 °C	SKO16A / SKO16B
Cone nr. 016, 792 °C	SKO16B / SKO17A
Cone nr. 017, 747 °C	SKO17A / SKO17B
Cone nr. 017, 747 °C	SKO17B / SKO18A
Cone nr. 018, 717 °C	SKO18A / SKO18B
Cone nr. 018, 717 °C	SKO18B / SKO19A
Cone nr. 019, 683 °C	SKO19A / SKO19B
Cone nr. 019, 683 °C	SKO19B / SKO20A
Cone nr. 020, 635 °C	SKO20A / SKO20B
Cone nr. 020, 635 °C	SKO20B / SKO21A
Cone nr. 021, 614 °C	SKO21A / SKO21B



Kilnsitter & Vingerling

Kegelsteuntjes voor mini-cones KSO02	€	16,49	19,95
Voor Kilnsitter oven			

Oplegplaatje voor mini-cones KSOI2	€	14,47	17,50
Voor Vingerling oven			



Wielen

Wielset OFO17	€	61,98	75,00
2 x geremd + 2 x ongeremd			
Let op, verhoogt frame met 7 cm			

Opzetranden

Vergroot de inhoud van uw Keramikos oven (11 cm hoger)

Baby 25s KOI12	€	120,00	145,20
1320 °C			
Smart 43 / Favourite 50 KO206	€	115,00	139,15
1250 °C			
Favourite 50s KO2I2	€	125,00	151,25
1320 °C			
Super 70 lite / Super 70 KO306	€	130,00	157,30
1150 / 1250 °C			
Super 70s KO4I2	€	155,00	187,55
1320 °C			
Suprise 100 / Allround 120 /			
Giant 150 KO506	€	170,00	205,70
1250 °C			
Suprise 100s / Allround 120s /			
Giant 150s KO506	€	185,00	223,85
1320 °C			



Dekselscharnieren

Dekselscharnier **RAI05** € 61,98 75,00
Geschikt voor deksels van alle Keramikos ovens tot en met 150 liter

Dekselscharnier zwaar **RAI05B** € 78,51 95,00
Geschikt voor deksels van Keramikos ovens van 200 liter



Thermokoppels

Kort 12,5 cm pt. rh. pt. **RA004** € 84,00 101,64
Type S, max. 1320 °C

Lang 20 cm pt. rh. pt. **RA008A** € 110,00 133,10
Type S, max. 1320 °C

Lang 20 cm ni. cr. ni. **RA005** € 41,32 50,00
Type K, max. 1100 °C, inclusief kabel

Element ni. cr. ni **RA006** € 16,53 20,00
Type K, max. 1100 °C

Beschermhuis **RA007** € 12,40 15,00
Voor RA006, 20 cm

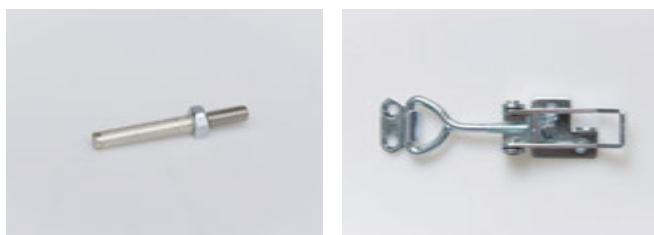

Onderdelen Keramikos ovens

Handgreep **OD028** € 6,20 7,50

Krammen **OF005** € 0,34 0,41
Zet losse spiralen weer vast

Dekselpen **OW020** € 9,51 11,51

Knevelsluiting **DAI05A** € 20,66 25,00
Voor dekselscharnier



Schakelaars

Sunvic simmerstatschakelaar **MK000** € 49,50 59,90

Elesta magneetschakelaar **MK003** € 33,00 39,93

Magneetschakelaar **MK004** € 61,98 75,00

Regelapparaten



TC44



TC304



TC405/30

Regelapparaten

TC44 RA201 € 315,00 381,15
 Digitaal regelapparaat, opstoken in graden per uur, mogelijkheid tot pendelen. Doorlopende temperatuuraflezing. Geprogrammeerde foutmeldingen.

TC304 RA215 € 295,00 356,95
 Digitaal regelapparaat, opstoken in graden per uur, met vertraagde start mogelijkheid tot pendelen.

TC405/30 RA203 € 580,84 702,82
 Digitaal regelapparaat, geschikt voor het werken met glas, compleet met vertraagde start en volledige besturing over 30 segmenten, geprogrammeerde foutmelding. Eenvoudig te bedienen regelapparaat.

TC505 RA206 € 544,13 658,40
 Digitaal regelapparaat met vertraagde start, opstoken in graden per uur, pendelen en afkoelen in graden per uur. Doorlopende temperatuuraflezing. Met zes vaste programma's en de mogelijkheid om 29 persoonlijke programma's op te slaan. Geprogrammeerde foutmeldingen.

TC507 RA207 € 609,84 737,91
 Digitaal regelapparaat, met vertraagde start, stookcurve met maximaal 20 intervallen. Geen vaste programma's en de mogelijkheid om 80 persoonlijke programma's op te slaan. Doorlopende temperatuuraflezing. Geprogrammeerde foutmeldingen en vele andere mogelijkheden. Geschikt voor glaasmeltechnieken en kristalglazuren.

SE200 RA109 € 359,50 435,00
 Een zeer eenvoudig te bedienen regelapparaat met geheugen voor 5 programma's. Compleet met vertraagde start, doorlopende temperatuuraflezing en foutmeldingen.
Standaard geleverd bij alle Keramikos ovens.

TC66 RA208 € 400,00 484,00
 Digitaal regelapparaat, eenvoudig te bedienen. met mogelijkheid om programma's op te slaan. Compleet met vertraagde start, pendelen en afkoelen in graden per uur. Geprogrammeerde foutmelding.

TC88E (Extra segmenten) RA209 € 425,00 514,25
 Digitaal regelapparaat, ook geschikt voor het werken met glas of kristalglazuren, compleet met vertraagde start en volledige besturing over 20 programma's en 15 segmenten. Geprogrammeerde foutmeldingen.
Meerprijs als regelapparaat bij een Keramikos oven: € 61,98

Tussenschakelkast RA106 € 155,00 187,55
 Tussenschakelkast om 2 ovens op 1 regelapparaat te schakelen



TC505



TC507



SE200/S



TC66



TC88E

Tips

- Meerdere ovens met één regelapparaat aansturen? Dat kan met de Tussenschakelkast.
- Hang uw regelapparaat op, zo voorkomt u dat u het regelapparaat per ongeluk op de oven laat liggen.

Nabertherm

Duitse degelijkheid voor gebruik in keramiekwerkplaatsen, academies en instellingen.

Ander model?
Wij leveren het hele assortiment!



GF75



TOP140



N100

GF75 Glasoven

Inhoud	0,38 m ² grondoppervlakte
Maximale temperatuur	950 °C
Binnenmaten	
Breedte	62 cm
Diepte	62 cm
Hoogte	31 cm
Buitenmaten	
Breedte	110 cm
Diepte	96,5 cm
Hoogte	131 cm
Ovenplaten	60 × 60 cm
Vermogen	3600 W – lichtnet
Stroom	16 A
Stekker	Type F
Gewicht	180 kg

Inc. C440 regelapparaat € 4.440,00 **5.372,40**

N40E Deuroven

Inhoud	40 l
Maximale temperatuur	1300 °C
Binnenmaten	
Breedte	36 cm
Diepte	40 cm
Hoogte	32 cm
Buitenmaten	
Breedte	56 cm
Diepte	74 cm
Hoogte	57 cm
Ovenplaten	32 × 35 cm
Vermogen	2900 W – lichtnet
Stroom	16 A
Stekker	Type F
Gewicht	70 kg

Inc. B400 regelapparaat € 2.340,00 **2.831,40**

N100E Deuroven

Inhoud	100 l
Maximale temperatuur	1300 °C
Binnenmaten	
Breedte	46 cm
Diepte	44 cm
Hoogte	50 cm
Buitenmaten	
Breedte	75 cm
Diepte	91 cm
Hoogte	75 cm
Ovenplaten	40 × 40 cm
Vermogen	7000 W – krachtstroom ⚡
Stroom	16 A
Stekker	CEE16
Gewicht	150 kg

Inc. B400 regelapparaat € 3.630,00 **4.392,30**

N210E Deuroven

Inhoud	210 l
Maximale temperatuur	1300 °C
Binnenmaten	
Breedte	50 cm
Diepte	58 cm
Hoogte	70 cm
Buitenmaten	
Breedte	71 cm
Diepte	105 cm
Hoogte	156 cm
Ovenplaten	45 × 50 cm
Vermogen	11000 W – krachtstroom ⚡
Stroom	16 A
Stekker	CEE16
Gewicht	270 kg

Inc. B400 regelapparaat € 5.100,00 **6.171,00**

N300H Deuroven

Inhoud	300 l
Maximale temperatuur	1340 °C
Binnenmaten	
Breedte	55 cm
Diepte	70 cm
Hoogte	78 cm
Buitenmaten	
Breedte	91 cm
Diepte	132 cm
Hoogte	176 cm
Ovenplaten	50 × 60 cm
Vermogen	27000 W – krachtstroom ⚡
Stroom	32 A
Stekker	CEE32
Gewicht	550 kg

Inc. B400 regelapparaat € 9.530,00 **11.531,30**

TOP45ECO Bovenlader

Inhoud	45 l
Maximale temperatuur	1300 °C
Binnenmaten	
Diameter	41 cm
Hoogte	34 cm
Buitenmaten	
Breedte	58 cm
Diepte	88 cm
Hoogte	76 cm
Ovenplaten diameter	35 cm
Vermogen	3600 W – lichtnet
Stroom	16 A
Stekker	Type F
Gewicht	62 kg

Inc. B400 regelapparaat € 1.730,00 **2.093,30**

TOP60 Bovenlader

Inhoud	60 l
Maximale temperatuur	1300 °C
Binnenmaten	
Diameter	41 cm
Hoogte	46 cm
Buitenmaten	
Breedte	58 cm
Diepte	87 cm
Hoogte	87 cm
Ovenplaten diameter	35 cm
Vermogen	3600 W – lichtnet
Stroom	16 A
Stekker	Type F
Gewicht	72 kg

Inc. B400 regelapparaat € 1.920,00 **2.323,20**

TOP80 Bovenlader

Inhoud	80 l
Maximale temperatuur	1300 °C
Binnenmaten	
Diameter	48 cm
Hoogte	46 cm
Buitenmaten	
Breedte	66 cm
Diepte	98 cm
Hoogte	89 cm
Ovenplaten diameter	42 cm
Vermogen	5500 W – krachtstroom ⚡
Stroom	16 A
Stekker	CEE16
Gewicht	100 kg

Inc. B400 regelapparaat € 2.260,00 **2.734,60**

TOP140 Bovenlader

Inhoud	140 l
Maximale temperatuur	1300 °C
Binnenmaten	
Diameter	55 cm
Hoogte	57 cm
Buitenmaten	
Breedte	73 cm
Diepte	104 cm
Hoogte	102 cm
Ovenplaten diameter	48 cm
Vermogen	9000 W – krachtstroom ⚡
Stroom	16 A
Stekker	CEE16
Gewicht	124 kg

Inc. B400 regelapparaat € 2.780,00 **3.363,80**

TOP190 Bovenlader

Inhoud	190 l
Maximale temperatuur	1300 °C
Binnenmaten	
Diameter	59 cm
Hoogte	69 cm
Buitenmaten	
Breedte	77 cm
Diepte	109 cm
Hoogte	115 cm
Ovenplaten diameter	48 cm
Vermogen	11000 W – krachtstroom ⚡
Stroom	16 A
Stekker	CEE16
Gewicht	146 kg

Inc. B400 regelapparaat € 3.090,00 **3.738,90**

Rohde

Hoge kwaliteit ovens voor dagelijks professioneel gebruik.

Ander model?
Wij leveren het hele assortiment!



TE-QT serie



Ecotop serie



KE-N serie

Ecotop43L

Inhoud	43 l
Maximale temperatuur	1320 °C
Binnenmaten	
Diameter	40 cm
Hoogt	34 cm
Buitenmaten	
Breedte	70 cm
Diepte	73 cm
Hoogte	77 cm
Ovenplaten diameter	35 cm
Vermogen	2900 W – lichtnet
Stroom	13 A
Stekker	Type F
Gewicht	58 kg

Inc. TC304 regelapparaat € 1.690,00 **2.044,90**

Ecotop60

Inhoud	60 l
Maximale temperatuur	1320 °C
Binnenmaten	
Diameter	40 cm
Hoogte	45 cm
Buitenmaten	
Breedte	70 cm
Diepte	73 cm
Hoogte	90 cm
Ovenplaten diameter	35 cm
Vermogen	3600 W – lichtnet
Stroom	16 A
Stekker	Type F
Gewicht	60 kg

Inc. TC304 regelapparaat € 1.920,00 **2.323,20**

ELS330S deuroven met schuiflade

Inhoud	330 l
Maximale temperatuur	1320 °C
Binnenmaten	
Breedte	59 cm
Diepte	72 cm
Hoogte	80 cm
Buitenmaten	
Breedte	93 cm
Diepte	131 cm
Hoogte	184 cm
Ovenplaten	60 x 50 cm
Vermogen	22000 W – krachtstroom ⚡
Stroom	32 A
Stekker	CEE32
Gewicht	690 kg

Inc. TC304 regelapparaat € 10.350,00 **12.523,50**

TE75MCC+

Inhoud	75 l
Maximale temperatuur	1320 °C
Binnenmaten	
Diameter	47 cm
Hoogte	46 cm
Buitenmaten	
Breedte	76 cm
Diepte	73 cm
Hoogte	78 cm
Ovenplaten diameter	42 cm
Vermogen	6000 W – krachtstroom ⚡
Stroom	13 A
Stekker	CEE16
Gewicht	100 kg

Inc. TC304 regelapparaat € 1.990,00 **2.407,90**

TE100S

Inhoud	100 l
Maximale temperatuur	1320 °C
Binnenmaten	
Diameter	45 cm
Hoogte	61 cm
Buitenmaten	
Breedte	79 cm
Diepte	85 cm
Hoogte	93 cm
Ovenplaten diameter	42 cm
Vermogen	9000 W – krachtstroom ⚡
Stroom	16 A
Stekker	CEE16
Gewicht	117 kg

Inc. TC304 regelapparaat € 2650,00 **3.206,50**

TE190MCC+

Inhoud	190 l
Maximale temperatuur	1320 °C
Binnenmaten	
Diameter	59 cm
Hoogte	68 cm
Buitenmaten	
Breedte	86 cm
Diepte	94 cm
Hoogte	101 cm
Ovenplaten diameter	54 cm
Vermogen	11000 W – krachtstroom ⚡
Stroom	16 A
Stekker	CEE16
Gewicht	125 kg

Inc. TC304 regelapparaat € 3.090,00 **3.738,90**

KE200N deuroven

Inhoud	200 l
Maximale temperatuur	1300 °C
Binnenmaten	
Breedte	46 cm
Diepte	64 cm
Hoogte	68 cm
Buitenmaten	
Breedte	80 cm
Diepte	121 cm
Hoogte	178 cm
Ovenplaten	60 × 40 cm
Vermogen	11000 W – krachtstroom ⚡
Stroom	16 A
Stekker	CEE16
Gewicht	415 kg

Inc. TC304 regelapparaat € 5.900,00 **7.139,00**

KE250N deuroven

Inhoud	250 l
Maximale temperatuur	1300 °C
Binnenmaten	
Breedte	53 cm
Diepte	64 cm
Hoogte	76 cm
Buitenmaten	
Breedte	87 cm
Diepte	121 cm
Hoogte	180 cm
Ovenplaten	60 × 50 cm
Vermogen	13700 W – krachtstroom ⚡
Stroom	22 A
Stekker	CEE16
Gewicht	471 kg

Inc. TC304 regelapparaat € 6.780,00 **8.203,80**

KE330S deuroven

Inhoud	330 l
Maximale temperatuur	1320 °C
Binnenmaten	
Breedte	59 cm
Diepte	72 cm
Hoogte	80 cm
Buitenmaten	
Breedte	93 cm
Diepte	128 cm
Hoogte	180 cm
Ovenplaten	60 × 50 cm
Vermogen	22000 W – krachtstroom ⚡
Stroom	32 A
Stekker	CEE32
Gewicht	529 kg

Inc. TC304 regelapparaat € 9.080,00 **10.986,80**

KE480S deuroven

Inhoud	480 l
Maximale temperatuur	1320 °C
Binnenmaten	
Breedte	64 cm
Diepte	77 cm
Hoogte	102 cm
Buitenmaten	
Breedte	98 cm
Diepte	134 cm
Hoogte	183 cm
Ovenplaten	58 × 35 cm 2 x
Vermogen	32000 W – krachtstroom ⚡
Stroom	47 A
Stekker	CEE63
Gewicht	630 kg

Inc. TC304 regelapparaat € 11.130,00 **13.467,30**

Kittec

Kittec voert meer dan 120 modellen ovens voor zowel hobby als professionele keramisten.

Ander model?
Wij leveren het hele assortiment!



CB130 S



CB520 S



CL210-5

CB50 StudioLine bovenlader

Inhoud	50 l
Maximale temperatuur	1280 ±30 °C
Binnenmaten	
Diameter	40 cm
Hoogte	38 cm
Buitenmaten	
Breedte	59 cm
Diepte	72 cm
Hoogte	70 cm
Ovenplaten diameter	35 cm
Vermogen	3600 W – lichtnet
Stroom	16 A
Stekker	Type F
Gewicht	55 kg

Inc. TC44 regelapparaat € 1.268,91 **1.535,38**

CB66 Plus StudioLine bovenlader

Inhoud	66 l
Maximale temperatuur	1250 °C
Binnenmaten	
Diameter	40 cm
Hoogte	53,5 cm
Buitenmaten	
Breedte	59 cm
Diepte	72 cm
Hoogte	110 cm
Ovenplaten diameter	35 cm
Vermogen	3600 W – lichtnet
Stroom	16 A
Stekker	Type F
Gewicht	60 kg

Inc. TC44 regelapparaat € 1.529,41 **1.850,59**

CB80 Double StudioLine bovenlader

Inhoud	80 l
Maximale temperatuur	1250 °C
Binnenmaten	
Diameter	51 cm
Hoogte	38 cm
Buitenmaten	
Breedte	70 cm
Diepte	83 cm
Hoogte	101 cm
Ovenplaten diameter	35 cm
Vermogen	3600 W – lichtnet
Stroom	16 A
Stekker	Type F
Gewicht	65 kg

Inc. TC44 regelapparaat € 1.924,37 **2.328,49**

CL43 ClassicLine deuroven

Inhoud	47 l
Maximale temperatuur	1320 °C
Binnenmaten	
Breedte	35 cm
Diepte	40 cm
Hoogte	34 cm
Buitenmaten	
Breedte	59 cm
Diepte	72 cm
Hoogte	145 cm
Ovenplaten	48 × 52 cm
Vermogen	3600 W – lichtnet
Stroom	16 A
Stekker	Type F
Gewicht	90 kg

Inc. TC44 regelapparaat € 1.773,11 **2.145,46**

CL100-3 ClassicLine deuroven

Inhoud	100 l
Maximale temperatuur	1320 °C
Binnenmaten	
Breedte	40 cm
Diepte	45 cm
Hoogte	57 cm
Buitenmaten	
Breedte	64 cm
Diepte	77 cm
Hoogte	152 cm
Ovenplaten	35 × 40 cm
Vermogen	7500 W – krachtstroom ⚡
Stroom	3 × 11 A
Stekker	CEE16
Gewicht	160 kg

Inc. TC44 regelapparaat € 2.722,69 3.294,45

CL210-5 ClassicLine deuroven

Inhoud	280 l
Maximale temperatuur	1320 °C
Binnenmaten	
Breedte	52 cm
Diepte	58 cm
Hoogte	68 cm
Buitenmaten	
Breedte	76 cm
Diepte	95 cm
Hoogte	163 cm
Ovenplaten	48 × 52 cm
Vermogen	11000 W – Krachtstroom ⚡
Stroom	3 × 16 A
Stekker	CEE16
Gewicht	280 kg

Inc. TC44 regelapparaat € 4.605,04 5.572,09

X 100 S ProfessionalLine bovenlader

Inhoud	98 l
Maximale temperatuur	1320 °C
Binnenmaten	
Diameter	51 cm
Hoogte	48 cm
Buitenmaten	
Diameter	78 cm
Hoogte	102 cm
Ovenplaten diameter	48 cm
Vermogen	6800 W – krachtstroom ⚡
Stroom	3 × 10 A
Stekker	CEE16
Gewicht	105 kg

Inc. TC44 regelapparaat € 2.294,12 2.775,88

X 195 S ProfessionalLine bovenlader

Inhoud	194 l
Maximale temperatuur	1320 °C
Binnenmaten	
Diameter	51 cm
Hoogte	48 cm
Buitenmaten	
Diameter	78 cm
Hoogte	102 cm
Ovenplaten diameter	48 cm
Vermogen	11000 W – krachtstroom ⚡
Stroom	3 × 16 A
Stekker	CEE16
Gewicht	150 kg

Inc. TC44 regelapparaat € 3.067,23 3.711,35

XR150 ProfessionalLine deuroven

Inhoud	149 l
Maximale temperatuur	1320 °C
Binnenmaten	
Breedte	43 cm
Diepte	56 c
Hoogte	62 cm
Buitenmaten	
Breedte	72 cm
Diepte	97 cm
Hoogte	166 cm
Ovenplaten	40 × 50 cm
Vermogen	11000 W – Krachtstroom ⚡
Stroom	3 × 16 A
Stekker	CEE16
Gewicht	270 kg

Inc. TC44 regelapparaat € 4.277,31 5.175,54

XR380 ProfessionalLine deuroven

Inhoud	381 l
Maximale temperatuur	1320 °C
Binnenmaten	
Breedte	61 cm
Diepte	78 cm
Hoogte	80 cm
Buitenmaten	
Breedte	90 cm
Diepte	119 cm
Hoogte	184 cm
Ovenplaten	55 × 70 cm
Vermogen	27000 W – Krachtstroom ⚡
Stroom	3 × 40 A
Stekker	CEE63
Gewicht	470 kg

Inc. TC44 regelapparaat € 7.478,99 9.049,57

Bestelformulier

U kunt dit bestelformulier opsturen of langsbrengen.

Keramikos
Oudeweg 153
2031 CC Haarlem

Een scan of foto van dit formulier mailen kan natuurlijk ook: info@keramikos.nl

Bestelling

Omschrijving	Artikelnr.	Prijs*	Aantal	Totaal*
1 _____	_____	_____	_____	_____
2 _____	_____	_____	_____	_____
3 _____	_____	_____	_____	_____
4 _____	_____	_____	_____	_____
5 _____	_____	_____	_____	_____
6 _____	_____	_____	_____	_____
7 _____	_____	_____	_____	_____
8 _____	_____	_____	_____	_____
9 _____	_____	_____	_____	_____
10 _____	_____	_____	_____	_____
Totaal*			_____	_____

* Deze velden hoeft u niet perse in te vullen

Uw gegevens

Naam: _____

Telefoon: _____

E-mail: _____

Factuuradres: _____

Postcode en plaats: _____

Levering

Ophalen/bezorgen: Ophalen bij Keramikos
 Bezorgen – indien het bezorgadres afwijkt van het factuuradres, geef dat dan hieronder op

Bezorgadres: _____

Postcode en plaats: _____

Opmerkingen

Zie ook onze andere catalogi



Klei



Ovens



Apparatuur



Beeldhouwen



Fine arts



Glazuren



Penselen



Mallen

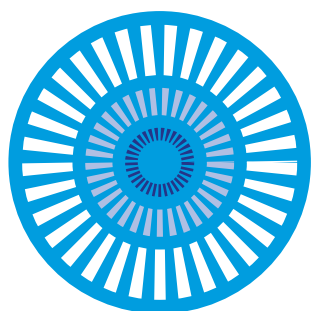

Grondstoffen



Gereedschap



Porselein

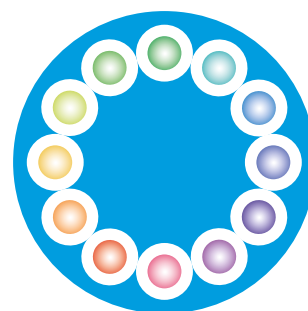

Emailleren

Telefoon 023 - 542 44 16
E-mail info@keramikos.nl
Webshop keramikos.nl



Oudeweg 153, 2031 CC Haarlem
Dinsdag t/m vrijdag 08.30 - 17.00
Zaterdag 09.00 - 16.00

Biscuit en mallen

Informatie en prijzen

2018



Inhoud

Biscuit

Bekers en koppen	4
Kommen.....	5
Borden	6
Schalen	8
Thee en koek	9
Spaarpotten	10
Tegels	11

Mallen

Italiaanse borden	14
Spiegelborden.....	15
Borden met brede rand.....	16
Servies rustiek.....	17
Vierkante borden	18
Espresso & cappuccino	19
Jumbokop	20
Bekers met oor.....	21
Bekers zonder oor.....	22
Losse oortjes	23
Kommen.....	23
Schalenset	25
Schalenset vierkant	25
Sushiset	26
Tapasset klein	27
Tapasset vierkant	28
Keuken.....	30
Vasen	32
Decoratief	33
Voerbakken.....	37
Kerst.....	37
Bollen	39

Druk/gietvormen

Tegels	42
Figuren & motieven	43
Halve bollen.....	45
Halve bollen (ovaal)	47
Schalen	48
Schalen (ovaal)	50

Benodigdheden

Gips & gereedschappen	51
-----------------------------	----



Biscuit

Al ons biscuit is aardewerkbiscuit dat tot maximaal 1100 °C gestookt kan worden.

Tip: De meeste aardewerkglazuren worden op lagere temperaturen gestookt dan 1100 °C. Dus check altijd de temperatuur van het glazuur.

Wisselend assortiment: In de winkel is ons biscuitassortiment meer uitgebreid dan in onze catalogus. Dit is een wisselend assortiment met aanbiedingen en heeft vaak maar een beperkte oplage.

Mallen

De mallen die u bij Keramikos kunt kopen zijn vervaardigd door Dutch Molds en van de hoogste kwaliteit mallengips. Bij de productie wordt uitsluitend gebruik gemaakt van polyurethaan moedermallen om zo de kwaliteit en perfecte detaillering te kunnen garanderen.

De maatvoering is gebaseerd op het gebruik van gietklei KK150. Deze gietklei heeft een krimp van 3,5%. Natuurlijk kunnen ook andere soorten gietklei worden gebruikt, maar de krimp kan dan hiervan afwijken.

Drukvormen: De meeste mallen zijn om te gieten. Er zijn ook drukvormen. Deze vormen zijn open. Hier kan bijvoorbeeld een plaat klei of bolletjes/rolletjes klei in de vorm gedrukt worden. Dit het liefst met een gladde of fijne klei.

Bestellen

Bestellen kan per e-mail of via de webwinkel. Maar u kunt natuurlijk ook gewoon langskomen, onze specialisten staan voor u klaar.

Kwetsbare waar

Artikelen die kwetsbaar zijn versturen wij in overleg met u.

Prijswijzer

U ziet steeds twee prijzen: de linker is exclusief 21% BTW, de rechter inclusief.

Product	€	10,00	12,10
		↑	↑
		Ex. BTW	Inc. BTW

Bekers en koppen



BM17 Beker konisch

Ø 8 cm, 9 cm hoog

Per stuk BM17	€	2,44	2,95
Per 6 BM17X6	€	12,40	15,00
Per 24 BM17X24	€	43,39	52,50

BM18 Beker met oor

Ø 9 cm, 10 cm hoog

Per stuk BM18	€	2,89	3,50
Per 6 BM18X6	€	14,88	18,00
Per 24 BM18X24	€	51,65	62,50



BM41 Kop met oor

Ø 9,5 cm, 8 cm hoog

Per stuk BM41	€	2,27	2,75
Per 6 BM41X6	€	11,90	14,40
Per 24 BM41X24	€	40,91	49,50

BM47 Espresso kop en schotel

Schotel Ø 15 cm, kop Ø 6 cm, 6 cm hoog

Per stuk BM47	€	4,09	4,95
Per 4 BM47X4	€	15,00	18,15
Per 24 BM47X24	€	75,00	90,75



BM50 Beker

Ø 8,5 cm, 9 cm hoog

Per stuk BM50	€	2,59	3,15
Per 6 BM50X6	€	13,64	16,50
Per 24 BM50X24	€	46,70	56,50

BM52 Mok Jumbo

Boven Ø 12 cm, onder Ø 8 cm, 13 cm hoog

Per stuk BM52	€	5,00	6,05
Per 4 BM52X4	€	16,53	20,00
Per 24 BM52X24	€	96,00	116,15



Kommen



BB45 Dessert kom

Ø 16,5 cm, 4 cm hoog

Per stuk BB45	€	2,48	3,00
Per 6 BB45X6	€	13,39	16,20
Per 24 BB45X24	€	45,45	55,00

BB48 Muesli kom

Ø 15 cm, 7 cm hoog

Per stuk BB48	€	3,02	3,65
Per 4 BB48X4	€	10,85	13,13
Per 24 BB48X24	€	54,13	65,50



BB77 Kom 10 cm

Ø 10 cm, 6,3 cm hoog

Per stuk BB77	€	2,19	2,65
Per 6 BB77X6	€	11,40	13,80
Per 24 BB77X24	€	39,26	47,50

BB78 Kom 20 cm

Ø 20 cm, 10,3 cm hoog

Per stuk BB78	€	5,79	7,00
Per 6 BB78X6	€	30,99	37,50
Per 24 BB78X24	€	70,25	85,00



Biscuit aardewerk



BB79 Muesli kom klein

Ø 15 cm, 5 cm hoog

Per stuk BB79	€	3,51	4,25
Per 6 BB79X6	€	18,60	22,50
Per 24 BB79X24.....	€	64,05	77,50

Borden

BB49 Pastabord 20 cm

Per stuk BB49	€	4,01	4,85
Per 6 BB49X6	€	21,07	25,50
Per 24 BB49X24.....	€	70,25	85,00



BB74 Pastabord 30 cm

Per stuk BB74	€	5,74	6,95
Per 6 BB74X6	€	30,25	36,60
Per 24 BB74X24.....	€	68,18	82,50

BP57 Spiegelbord 15 cm

Per stuk BP57	€	1,94	2,35
Per 6 BP57X6	€	10,17	12,30
Per 24 BP57X24.....	€	35,12	42,50



BP58 Spiegelbord 19 cm

Per stuk BP58	€	2,93	3,55
Per 6 BP58X6	€	15,62	18,90
Per 24 BP58X24.....	€	53,72	65,00

BP59 Spiegelbord 23 cm

Per stuk BP59	€	3,10	3,75
Per 6 BP59X6	€	16,12	19,50
Per 24 BP59X24.....	€	55,79	67,50



BP60 Spiegelbord 27 cm

Per stuk BP60	€	25,04	6,10
Per 6 BP60X6	€	26,53	32,10
Per 12 BP60XI2.....	€	47,52	57,50

BP94 Spiegelbord 32 cm

Per stuk BP94	€	10,33	12,50
Per 6 BP94X6	€	55,04	66,60
Per 12 BP94XI2.....	€	95,04	115,00



BP78 Spiegelbord 36 cm

Per stuk BP78	€	12,81	15,50
Per 6 BP78X6	€	67,69	81,90
Per 12 BP78XI2.....	€	115,70	140,00

BP95 Spiegelbord 40 cm

Per stuk BP95	€	19,83	24,00
Per 6 BP95X6	€	104,13	126,00
Per 8 BP95X8	€	119,01	144,00

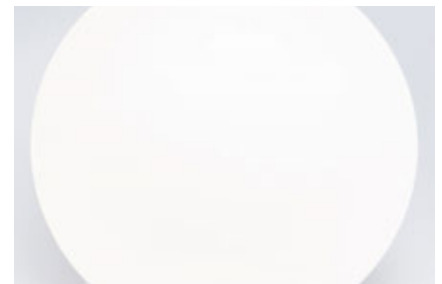

BP73 Vierkant bordje 23 x 23 cm

Per stuk BP73	€	5,37	6,50
Per 6 BP73X6	€	28,02	33,90
Per 24 BP73X24.....	€	95,04	115,00

Biscuit aardewerk

BP74 Vierkant bordje 27 x 27 cm

Per stuk BP74	€	6,20	7,50
Per 6 BP74X6	€	32,48	39,30
Per 24 BP74X24	€	111,57	135,00



Schalen



BD23 Ovale schaal

47 cm lang, 8 cm breed

Per stuk BD23	€	6,20	7,50
Per 6 BD23X6	€	32,23	39,00
Per 24 BD23X24	€	103,31	125,00

BD26 Ovaal schaaltje

15,5 cm lang

Per stuk BD26	€	3,02	3,65
Per 6 BD26X6	€	16,12	19,50
Per 24 BD26X24	€	55,79	67,50



BP111 Ovale schaal

42 cm lang, 16 cm breed

Per stuk BP111	€	6,00	7,25
Per 4 BP111X4	€	22,00	26,62
Per 16 BP111X16	€	85,00	102,85

Thee en koek



BT3 Theepot mini

Ø 11,5 cm, 12 cm hoog

Per stuk BT3	€	7,85	9,50
Per 4 BT3X4	€	26,86	32,50
Per 12 BT3XI2	€	70,25	85,00

BT5 Theepot

Ø 15 cm, 16 cm hoog

Per stuk BT5	€	11,98	14,50
Per 4 BT5X4	€	40,00	48,40
Per 12 BT5XI2	€	100,00	121,00



BT7 Tea for one

Kan 15 cm hoog, kopje Ø 12 cm

Per stuk BT7	€	10,33	12,50
Per 4 BT7X4	€	38,02	46,00
Per 12 BT7XI2	€	90,91	110,00

BJ17 Melkkan 10,5 cm

Per stuk BJ17	€	4,96	6,00
Per 6 BJ17X6	€	26,03	31,50
Per 24 BJ17X24	€	103,30	125,00



BVP Voorraadpot

Per stuk BVP	€	19,01	23,00
Per 4 BVPX4	€	70,25	85,00

Spaarpotten



BA11 Spaarpot varken small 11 cm hoog

Per stuk BA11	€	3,93	4,75
Per 6 BA11X6	€	21,07	25,50
Per 24 BA11X24	€	68,18	82,50

BA15 Spaarpot varken small 14 cm hoog

Per stuk BA15	€	6,49	7,85
Per 6 BA15X6	€	34,46	41,70
Per 24 BA15X24	€	119,83	145,00



BA16 Spaarpot varken small 18 cm hoog

Per stuk BA16	€	7,85	9,50
Per 6 BA16X6	€	42,15	51,00
Per 24 BA16X24	€	144,63	175,00

Tegels



BT200A Biscuittegel 5 × 5 cm

Per stuk **BT200A**..... € 0,41 0,50

BT212A Biscuittegel 10,2 × 10,2 cm

BT212A..... € 0,99 1,20



BT210A Biscuittegel rond 8,5 cm

BT210A..... € 1,80 2,20

BT215 Biscuittegel 15 × 15 cm (creme)

Per stuk **BT215**..... € 0,54 0,65

Per 44 (1 vierkante meter) **BT215B** € 23,10 27,95



Mallen

Meer dan
100 soorten



Enkele tips

- ♦ Als gietwerk slap en ingedeukt uit de mal komt, gebeurt dit omdat de vorm tijdens het uitgieten vacuüm trekt. Dit is te voorkomen door met een rietje in het gietgat te blazen, vlak voordat het uit de vorm wordt gegoten.
- ♦ Als de mal niet helemaal is volgelopen, kan de gietklei wat dunner worden gemaakt met een beetje water of kan de mal licht vochtig worden gemaakt met de plantenspuit of een vochtige spons.
- ♦ Als de mal niet goed sluit is deze meestal niet op de juiste manier gedroogd. Dit kan worden opgelost door de mal helemaal onder water te dompelen en met spanbanden stevig vast tegen elkaar te zetten. Na 24 uur zal de mal weer goed sluiten.
- ♦ Een mal gaat gemiddeld 50 tot 200 keer mee, afhankelijk van het tempo van gieten en het gietmateriaal (hoe vaker achterelkaar wordt gegoten, hoe vochtiger de mal wordt en des te sneller slijt de mal).
- ♦ Door het te langzaam volgieten van de gietmal kunnen er gietringen zichtbaar worden aan de buitenkant van de gegoten vorm. Dus het is raadzaam gewoon in een keer de vorm vol te gieten.
- ♦ De mallen die niet worden gebruikt kunnen het beste bewaard worden op een droge donkere plek met het gietgat naar beneden.
- ♦ Schimmel op de mal betekent dat deze niet goed wordt bewaard. De mal schoonmaken met lauw water en droog wegzetten. Vlokken op de mal is geen schimmel maar soda, dat in de meeste gietklei zit om de poriën open te houden.



Foto's

Bij de meeste gietmallen hebben we ervoor gekozen het gietstel te tonen in plaats van de mal. Op deze manier krijg je een goed beeld van het eindproduct.

Italiaanse borden

DM119 Pizzabord

Ø 31 cm, hoogte: 2,7 cm. Opzettijd ± 60 min. Gewicht mal 5,2 kg

DMI19 € 34,05 41,20



DM121 Raviolibord

Ø 21 cm, hoogte: 4,2 cm. Opzettijd ± 50 min. Gewicht mal 4,1 kg

DMI21 € 29,59 35,80

DM120 Pastabord

Ø 25 cm, hoogte: 4,5 cm. Opzettijd ± 60 min. Gewicht mal 5,9 kg

DMI20 € 34,05 41,20



DM185 Pastabord Diep

Ø 25 cm, hoogte 6,5 cm. Opzettijd ± 60 min. Gewicht mal 8,6 kg

DMI85 € 36,20 43,80

Spiegelborden

DM137 Bord spiegel 14,5 cm

Ø 14,5 cm, hoogte: 1,5 cm. Opzettijd ± 30 min. Gewicht mal 1,8 kg

DMI37 € 18,10 21,90



DM138 Bord spiegel 17 cm

Ø 17,5 cm, hoogte: 1,8 cm. Opzettijd ± 35 min. Gewicht mal 2,2 kg

DMI38 € 20,25 24,50



DM139 Bord spiegel 19 cm

Ø 19,4 cm, hoogte: 2,2 cm. Opzettijd ± 40 min. Gewicht mal 2,9 kg

DMI39 € 22,73 27,50



DM140 Bord spiegel 23 cm

Ø 23,5 cm, hoogte: 2,2 cm. Opzettijd ± 45 min. Gewicht mal 3,7 kg

DMI40 € 24,88 30,10



DM141 Bord spiegel 25 cm

Ø 25,5 cm, hoogte: 2,2 cm. Opzettijd ± 50 min. Gewicht mal 4,6 kg

DMI41 € 29,59 35,80



Mallen



DM142 Bord spiegel 29 cm

Ø 29,5 cm, hoogte: 2,4 cm. Opzettijd ± 55 min. Gewicht mal 6,1 kg

DMI42 € 34,05 41,20

DM143 Bord spiegel 33 cm

Ø 33 cm, hoogte: 2,7 cm Opzettijd ± 60 min. Gewicht mal 6 kg

DMI43 € 40,91 49,50



DM144 Bord spiegel 43 cm

Ø 43 cm, hoogte: 3,3 cm Opzettijd ± 70 min. Gewicht mal 10,5 kg

DMI44 € 50,00 60,50

Borden met brede rand



DM213 Plat bord met brede rand

Ø 27.2 cm, hoogte: 2,0 cm. Opzettijd ± 45 min.

DM2I3 € 34,05 41,20

DM214 Ontbijtbord met brede rand

Ø 21.2 cm, hoogte: 1,8 cm. Opzettijd ± 45 min.

DM2I4 € 22,72 27,50





DM215 Diep bord met brede rand

Ø 23 cm, hoogte 3,3 cm. Opzettijd ± 45 min.

DM215 € 28,35 34,30

DM118 Groot diep bord

Ø 39,5 cm, hoogte: 4,8 cm. Opzettijd ± 120 min. Gewicht mal 14,7 kg

DM118 € 55,70 67,40



Servies rustiek



DM175 Diep bord

Ø 23,7 cm hoogte 4,6 cm. Opzettijd ± 45 min. Gewicht mal 6,2 kg

DM175 € 31,90 38,60

DM176 Plat bord

Ø 27,8 cm, hoogte 2,2 cm. Opzettijd ± 45 min. Gewicht mal 6 kg

DM176 € 34,05 41,20



DM177 Platte ronde schaal

Ø 36,6 cm, hoogte 2,7 cm. Opzettijd ± 60 min. Gewicht mal 9,8 cm

DM177 € 40,58 49,10

Mallen

DM178 Platte ovale schaal

Ø 31,5 cm, hoogte 3 cm. Opzettijd ± 60 min. Gewicht mal 10,3 kg

DMI78 € 49,75 60,20



DM179 Diepe schaal

Ø 27,5 cm, hoogte 7,5 cm. Opzettijd ± 60 min. Gewicht mal 10 kg

DMI79 € 36,20 43,80

Vierkante borden

DM180 Bord vierkant

Ø 20,5 cm hoogte 3,5 cm. Opzettijd ± 45 min. Gewicht mal 5 kg

DMI80 € 22,72 27,50



DM181 Bord vierkant

Ø 25,5 cm hoogte 4,2 cm. Opzettijd ± 60 min. Gewicht mal 8,8 k

DMI81 € 24,88 30,10

DM182 Bord (schaaltje) vierkant

Ø 11,2 cm hoogte 2,1 cm. Opzettijd ± 30 min. Gewicht mal 1,8 kg

DMI82 € 17,02 20,60





DM230 Bord (schaaltje) vierkant, oplopende zijanten

17 × 17 cm. Opzettijd ± 50 min.

DM230 € 25,00 30,25

Espresso & cappuccino

DM101A Espresso kopje

6,2 cm, hoogte 5,5 cm. Opzettijd ± 25 min. Gewicht mal 0,90 kg

DM101A € 18,10 21,90



DM101B Schoteltje voor DM101A

Ø 11,8 cm, hoogte 1,9 cm. Opzettijd ± 20 min. Gewicht mal 0,90 kg

DM101B € 18,10 21,90

DM102A Cappuccino kopje

Ø 10,1 cm, hoogte 6,8 cm. Opzettijd ± 30 min. Gewicht mal 2,50 kg

DM102A € 20,25 24,50



DM102B Schoteltje voor DM102A

Ø 16 cm, hoogte 2,1 cm. Opzettijd ± 25 min. Gewicht mal 1,90 kg

DM102B € 20,25 24,50

Jumbokop



DM154 Jumbokop

Ø 12,5 cm, hoogte: 9,2 cm. Opzettijd ± 90 min. Gewicht mal 5,3 kg

DMI54 € 25,45 30,80



DM183 Bord voor jumbokop

28,8 × 20 × 2,5 cm. Opzettijd ± 50 min. Gewicht mal 4,5 kg

DMI83 € 29,59 35,80

Bekers met oor

DM114 Beker met oor op voet

Ø 7,6 cm, hoogte: 10,2 cm. Opzettijd ± 20 min. Gewicht mal 3,1 kg

DM114 € 18,10 21,90



DM148 Beker met oor

Ø 8,3 cm, hoogte: 9,3 cm. Opzettijd ± 20 min. Gewicht mal 3,1 kg

DM148 € 18,10 21,90

DM191 Beker met oor

Ø 6,5 cm, hoogte 9,2 cm. Opzettijd ± 20 min. Gewicht: 1,8 kg

DM191 € 18,10 21,90



DM194 Beker met oor, koffiepads formaat

Ø 7 cm, hoogte 7,5 cm. Opzettijd ± 20 min. Gewicht mal 1,8 kg

DM194 € 18,10 21,90

DM113 Beker met oor

Ø 8 cm, hoogte: 9,2 cm. Opzettijd ± 20 min. Gewicht mal 2,5 kg

DM113 € 18,10 21,90



Mallen



DM149 Beker met oor

Ø 8 cm, hoogte: 10 cm. Opzettijd ± 20 min. Gewicht mal 3 kg

DM149 € 18,10 21,90

Bekers zonder oor

DM192 Gladde strakke beker

Ø 8 cm, hoogte 11,8 cm. Opzettijd ± 20 min. Gewicht mal 1,3 kg

DM192 € 15,87 19,20



DM146 Gladde beker

Ø 8,4 cm, hoogte: 9,2 cm. Opzettijd ± 20 min. Gewicht mal 1,1 kg

DM146 € 15,87 19,20

DM147 Hoge limonadebeker

Ø 7,6 cm, hoogte: 12,6 cm. Opzettijd ± 20 min. Gewicht mal 1,2 kg

DM147 € 15,87 19,20



DM116 Melkbeker

Ø 8,4 cm, hoogte: 8,5 cm. Opzettijd ± 20 min. Gewicht mal 1,2 kg

DM116 € 15,87 19,20

DM115 Stapelbeker

Ø 7,3 cm, hoogte: 9,7 cm. Opzettijd ± 20 min. Gewicht mal 1,8 kg

DMI15 € 18,10 21,90



Losse oortjes

**DM216 Mal met 7 verschillende oortjes**

3.5 cm tot 8 cm. Opzettijd ± 35 min. Gewicht mal 1,5 kg

DM216 € 20,25 24,50

Kommen

DM122 Soepkom

Ø 12,6 cm, hoogte: 6,4 cm. Opzettijd ± 30 min. Gewicht mal 2 kg

DMI22 € 20,25 24,50

**DM159 Theekommetje**

Ø 9,2 cm, hoogte: 5,5 cm. Opzettijd ± 20 minuten. Gewicht mal 1,3 kg

DMI59 € 13,64 16,50

Sets

Voor ieder wat wils



Schalenset

DM161 Extra grote schaal

Ø 29 cm, hoogte: 13 cm. Opzettijd ± 90 min. Gewicht mal 5,6 kg

DM161 € 29,59 35,80



DM162 Grote schaal

Ø 23 cm, hoogte: 10,5 cm. Opzettijd ± 90 min. Gewicht mal 4,3 kg

DM162 € 24,88 30,10

DM163 Sla/compoteschaaltje

Ø 14,5 cm, hoogte: 6 cm. Opzettijd ± 30 min. Gewicht mal 1,9 kg

DM163 € 18,10 21,90



Schalenset vierkant



DM201 Schaaltje vierkant 7,5 cm

7,5 × 7,5 cm 3,9 cm. 2 stuks in 1 mal. Opzettijd ± 20 min. Gewicht mal 1,3 kg

DM201 € 12,15 14,70

Mallen

DM202 Schaaltje vierkant 10 cm

10 × 10 cm 5,5 cm. Opzettijd ± 25 min. Gewicht mal 1,5 kg

DM202 € 12,15 14,70



DM203 Schaaltje vierkant 13 cm

13 × 13 cm 7 cm. Opzettijd ± 30 min. Gewicht mal 2,5 kg

DM203 € 13,02 15,75



DM204 Schaal vierkant 19 cm

19 × 19 cm 7,2 cm. Opzettijd ± 35 min. Gewicht mal 4,8 kg

DM204 € 14,05 17,00



DM205 Schaal vierkant 23,5 cm.

23,5 × 23,5 cm 9,5 cm. Opzettijd ± 40 min. Gewicht mal 8.1 kg

DM205 € 19,83 24,00

Sushiset

DM150 Sushibord

19,5 × 12,3 × 2,8 cm. Opzettijd ± 35 min. Gewicht mal 2,8 kg

DM150 € 18,10 21,90





DM151 Sausschaaltjes 2 stuks

9 × 6,4 × 2,6 cm. Opzettijd ± 35 min. Gewicht mal 2,2 kg

DM151 € 17,02 20,60

DM152 2 Leggers voor eetstokjes

7,8 × 2,1 × 2 cm. Opzettijd ± 35 min. Gewicht mal 1,1 kg

DM152 € 15,87 19,20



Mal

DM153 Rijstkommetje

Ø 11,2 cm hoogte: 5,5 cm. Opzettijd ± 20 min. Gewicht mal 1,6 kg

DM153 € 15,87 19,20

DM209 3 Minischaaltjes

Ø 6,2 cm hoogte: 2,2 cm. Opzettijd ± 10 min. Gewicht mal 2,2 kg

DM209 € 13,64 16,50



Tapasset klein



DM173 Dienblad voor tapas-schaaltjes

30,7 × 16,8 × 1,7 cm. Opzettijd ± 60 min. Gewicht mal 4,8 kg

DM173 € 24,88 30,10

Mallen

DM169 Tapas-schaaltje 6,5 × 6,5 cm

6,5 × 6,5 × 2,2 cm. Opzettijd ± 30 min. Gewicht mal 1,3 kg

DMI69 € 11,40 13,80



DM170 Tapas-schaaltje 13,5 × 6,5 cm

13,5 × 6,5 × 2,2 cm. Opzettijd ± 30 min. Gewicht mal 0,8 kg

DMI70 € 12,40 15,00

DM171 Tapas-schaaltje 13,5 × 13,5 cm

13,5 × 13,5 × 2,2 cm. Opzettijd ± 30 min. Gewicht mal 1,3 kg

DMI71 € 13,55 16,40



Tapasset vierkant

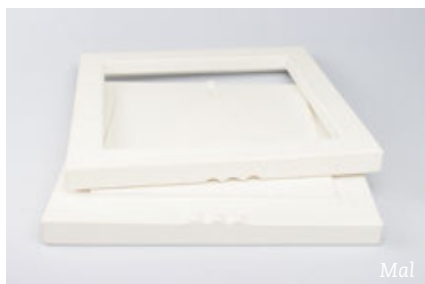

DM174 Dienblad voor tapas-schaaltjes groot

30,4 × 30,4 cm x 1,7 cm. Opzettijd ± 60 min. Gewicht mal 7,4 kg

DMI74 € 34,05 41,20

DM171 Tapas-schaaltje 13,5 × 13,5 cm

13,5 × 13,5 × 2,2 cm. Opzettijd ± 30 min. Gewicht mal 1,3 kg

DMI71 € 13,55 16,40





Mallen



DM172 Tapas-schaaltje 13,5 × 6,5 × 13,5 cm

13,5 × 6,5 × 2,2 cm. Opzettijd ± 30 min. Gewicht mal 1,3 kg

DM172 € 13,55 16,40

Keuken

DM164 Puddingvorm

Ø 16 cm, hoogte: 7,7 cm. Opzettijd ± 45 min. Gewicht mal 3,6 kg

DM164 € 20,25 24,50



DM217a Tajine bovenste deel

Ø 19,5 cm, hoogte: 11.5 cm. Opzettijd ± 40 min. Gewicht mal 4,1 kg.

DM217A..... € 18,10 21,90

DM217b Tajine onderste deel

Ø 20,5 cm, hoogte: 8.5 cm. Opzettijd ± 40 min. Gewicht mal 4,3 kg

DM217B..... € 18,10 21,90



DM132 Patatbakje

16,2 × 9,2 × 3,5 cm. Opzettijd ± 20 min. Gewicht mal 1 kg

DM132 € 15,95 19,30

DM133 Frikadelbakje

19,5 × 5 × 3 cm. Opzettijd ± 20 min. Gewicht mal 0,8 kg

DMI33 € 15,95 19,30

**DM134 Salade/snack-bakje**

16,5 × 8,5 × 4 cm. Opzettijd ± 20 min. Gewicht mal 1,1 kg

DMI34 € 15,95 19,30

**DM167 Patatzak**

Hoogte: 28,5 cm. Opzettijd ± 25 min. Gewicht mal 8,5 kg

DMI67 € 29,59 35,80



Mal

DM210 3 Kleine cupcake-bakjes

Ø 6,3 cm, hoogte: 2,5 cm Opzettijd 10 min. Gewicht mal 1,4 kg

DM210 € 13,64 16,50

**DM211 2 Cupcake-bakjes**

Ø 7 cm, hoogte: 2,7 cm. Opzettijd ± 10 min. Gewicht mal 1 kg:

DM211 € 13,64 16,50

**DM186 Olie en azijn (1 fles in de mal)**

Ø 4,8 cm, hoogte: 19,5 cm. Opzettijd ± 15 min. Gewicht mal 2,3 kg

DMI86 € 17,02 20,60

Mallen

DM190 Doosje art deco

Ø 10,5 cm, hoogte 8 cm. Opzettijd ± 20 min. Gewicht mal 2,9

DM190 € 20,25 24,50



Vasen



DM160 Vaasje

Ø 13 cm, hoogte: 13 cm. Opzettijd ± 35 min. Gewicht mal 5,4 kg

DM160 € 24,88 30,10

DM225 Ovale vaas smal

14,5 × 9,3 cm, hoogte: 24. Opzettijd ± 60 min. 2 delen

DM225 € 20,00 24,20



DM226 Ovale vaas breed

24 × 9,3 cm, hoogte: 24. Opzettijd ± 60 min. 2 delen

DM226 € 24,79 30,00

Decoratief



DM106 Ei middel

Ø 4,9 cm, hoogte: 6,8 cm. Opzettijd: 15 min. Gewicht mal 1 kg

DM106 € 15,87 19,20

DM107 Ei groot

Ø 6,9 cm, hoogte: 9,4 cm. Opzettijd ± 20 min. Gewicht mal 1,2 kg

DM107 € 18,10 21,90

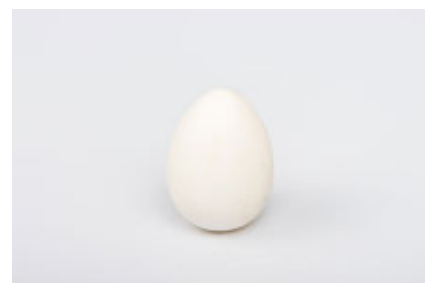

DM105 Ei extra groot

Ø 9,2 cm, hoogte 13,2 cm. Opzettijd ± 30 min. Gewicht mal 2,7 kg

DM105 € 20,25 24,50



DM184 Ei

Ø 9,7 cm, hoogte 14,7 cm. Opzettijd ± 30 min. Gewicht mal 4,3 kg

DM184 € 21,40 25,90



DM108 Drie (kleine) eieren in een mal

Hoogte: 5,9/5,3/4,6 cm. Opzettijd ± 15 min. Gewicht mal 1,8 kg

DM108 € 19,26 23,30



DM165 Melpkak

Inhoud: 1,5 liter, 9,5 × 7 × 24,5 cm. Opzettijd ± 30 min. Gewicht mal 8,5 kg

DMI65 € 34,05 41,20

**DM166A Melpkak voorraadpot**

9,5 × 7 × 21 cm (zonder deksel). Opzettijd ± 30 min. Gewicht mal 3,9 kg

DMI66A..... € 22,72 27,50

DM166B Deksel voorraadpot

9,5 × 7 × 3,3 cm. Opzettijd ± 30 min. Gewicht mal 1,8 kg

DMI66B..... € 15,87 19,20

**DM166C Tuit en handvat voor voorraadpot (4a en 4b)**

Massief handvat, holle tuit. Opzettijd ± 30 min. Gewicht mal 2,1 kg

DMI66C..... € 15,87 19,20

DM200 Kleine jerrycan

28,5 × 7 × 9 cm. Opzettijd 20 min. Gewicht mal 4.7 kg

DM200 € 27,85 33,70

**DM208 Klein conservenblikje**

Ø 7 cm, hoogte: 9 cm. Opzettijd ± 15 min. Gewicht mal 1,4 kg

DM208 € 18,10 21,90

Mallen



DM187 Appel

Ø 7,5 cm, hoogte: 8 cm (zonder steeltje). Opzettijd 20 min. Gewicht mal 1,4 kg

DM187 € 18,10 21,90

DM188 Peer

Ø 7 cm, hoogte: 11 cm (zonder steeltje). Opzettijd 20 min. Gewicht mal 1,7 kg

DM188 € 18,10 21,90



DM189 Banaan

Lengte: 18 cm. Opzettijd ± 20 min. Gewicht mal 2,1 kg

DM189 € 15,88 19,22

DM193 Badeend

Lang 8 cm. Opzettijd ± 20 min. Gewicht mal 1,4 kg

DM193 € 18,10 21,90



DM221 Spaarvarken, 4-delige mal

Lengte 15 cm. Opzettijd ± 18 min. Gewicht mal 2,5 kg

DM221 € 24,88 30,10

Voerbakken

DM228 Voerbak hond

Ø 19.5 cm, hoogte 8 cm. Opzettijd ± 60 min

DM228 € 28,10 34,00



DM229 Voerbak kat

Ø 15 cm, hoogte 5,5 cm. Opzettijd ± 60 min

DM229 € 23,97 29,00

Kerst

DM195 Kerstballen rond 3 stuks

Ø 6 cm, Ø 7 cm en Ø 8 cm. Opzettijd ± 10 min. Gewicht mal 4,3 kg

DMI95 € 24,88 30,10



DM196 Kerstballen druppelvorm 3 stuks

Ø 4,5 cm, Ø 6 cm en Ø 8,5 cm. Opzettijd ± 10 min. Gewicht mal 4,8 kg

DMI96 € 27,19 32,90

Mallen

DM197 Kerst barokpegels 3 stuks

Hoogte 15 cm, 16 cm en 17 cm. Opzettijd ± 10 min. Gewicht mal 4,9 kg

DMI97 € 25,54 30,90



DM168 Kerstmannetje

Hoogte 10cm. Opzettijd ± 15 min. Gewicht mal 0,6 kg

DMI68 € 15,87 19,20

ABC0033 2 Kerskklokjes 9,3 cm en 8,7 cm

Opzettijd ± 20 minuten. Gewicht mal 3,2 kg

ABC0033 € 15,12 18,30



ABC0034 2 Kerskklokjes 7,8 cm en 6,5 cm

Opzettijd ± 15 minuten. Gewicht mal 2,2 kg

ABC0034 € 14,55 17,60

ABC0035 2 Kerskklokjes 5 cm en 3,8 cm

Opzettijd ± 15 minuten. Gewicht mal 1 kg

ABC0035 € 14,05 17,00



DM199 Kerst amuseschaaltje, kerstboom

Ø 16,5 cm, hoogte: 2 cm. Opzettijd ± 30 min. Gewicht mal 1,8 kg

DMI99 € 18,10 21,90

Bollen

DM123 Bol (kogel) 5 en 6 cm

Ø 4,8 en 5,7 cm. Opzettijd ± 15 min. Gewicht mal 1,3 kg

DMI23 € 18,10 21,90



DM124 Bol (kogel) 7 cm

Ø 6,7 cm. Opzettijd ± 20 min. Gewicht mal 1 kg

DMI24 € 17,02 20,60



DM125 Bol (kogel) 8 cm

Ø 7,7 cm. Opzettijd ± 20 min. Gewicht mal 1,3 kg

DMI25 € 17,93 21,70



DM126 Bol (kogel) 10 cm

Ø 9,6 cm. Opzettijd ± 25 min. Gewicht mal 2,5 kg

DMI26 € 19,26 23,30



DM127 Bol (kogel) 12 cm

Ø 11,6 cm. Opzettijd ± 30 min. Gewicht mal 4 kg

DMI27 € 20,25 24,50

Mallen



DM128 Bol (kogel) 14 cm

Ø 13,5 cm. Opzettijd ± 35 min. Gewicht mal 5,5 kg

DM128 € 22,73 27,50

DM129 Bol (kogel) 16 cm

Ø 15,5 cm. Opzettijd ± 40 min. Gewicht mal 6,9 kg

DM129 € 27,19 32,90



DM130 Bol (kogel) 18 cm

Ø 17,3 cm. Opzettijd ± 45 min. Gewicht mal 8,4 kg

DM130 € 30,58 37,00

DM131 Bol (kogel) 20 cm

Ø 19,2 cm. Opzettijd ± 50 min. Gewicht mal 10,2 kg

DM131 € 38,68 46,80



Druk/gietvormen



Tegels

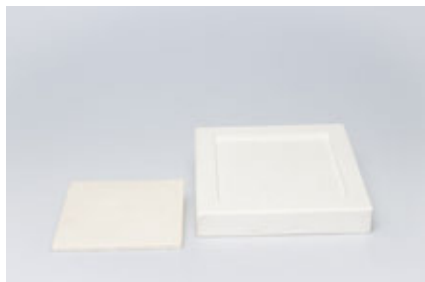

DM110 Tegel 10,8 × 10,8 × 0,6 cm

Druk/gietvorm. Opzettijd ± niet van toepassing. Gewicht mal 0,6 kg

DM110 € 11,40 13,80

DM111 Tegel 13,1 × 13,1 × 0,6 mm

Druk/gietvorm. Opzettijd ± niet van toepassing. Gewicht mal 1,1 kg

DM111 € 12,40 15,01

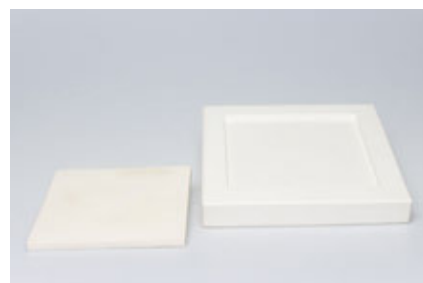

DM112 Tegel 15 × 15 × 0,6 cm

Druk/gietvorm. Opzettijd ± niet van toepassing. Gewicht mal 1,3 kg

DM112 € 13,55 16,40

DM224 Tegel 15 × 15 cm

6 vakjes, Godet

DM224 € 14,05 17,00



DM227 Tegels 5 x 5 cm

6 tegels in de mal

DM227 € 22,31 27,00

Figuren & motieven

DM501 Giet/drukmalletje 4 dolfijntjes

ca. 4,5 × 4,5 cm. Opzettijd ± 15 min. Gewicht mal 0,3 kg

DM501 € 9,26 11,20



DM502 Giet/drukmalletje 3 haasjes

ca. 4 × 5 cm. Opzettijd ± 15 min. Gewicht mal 0,3 kg

DM502 € 9,26 11,20



DM503 Giet/drukmalletje 4 dierfiguren

ca. 3,5 × 4 cm. Opzettijd ± 15 min. Gewicht mal 0,3 kg

DM503 € 9,26 11,20



DM504 Giet/drukmalletje 3 zeedieren

ca. 6 × 6 cm. Opzettijd ± 15 min. Gewicht mal 0,3 kg

DM504 € 9,26 11,20

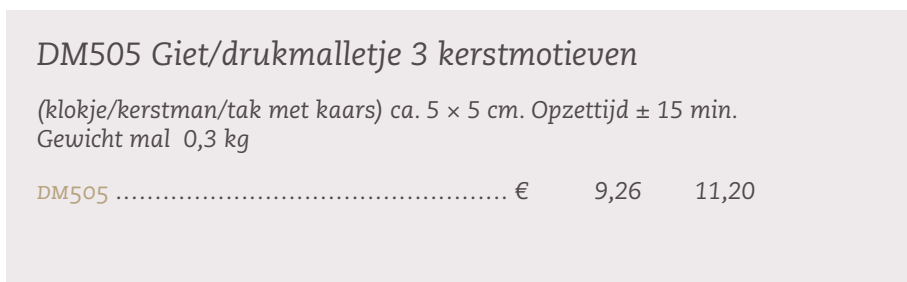

DM505 Giet/drukmalletje 3 kerstmotieven

(klokje/kerstman/tak met kaars) ca. 5 × 5 cm. Opzettijd ± 15 min.
Gewicht mal 0,3 kg

DM505 € 9,26 11,20



Druk/gietvormen



DM506 Giet/drukmalletje 3 kerstmotieven

(kerstman 2x/schoentje met beertje) ca. 5 × 5 cm. Opzettijd ± 15 min.
Gewicht mal 0,3 kg

DM506 € 9,26 11,20

DM507 Giet/drukmalletje 4 kerstmotieven

(Hobbelpaardje, 2 x engeltje en een beertje met strik) ca. 4,5 × 5 cm.
Opzettijd ± 15 min. Gewicht mal 0,3 kg

DM507 € 9,26 11,20



DM508 Giet/drukmalletje 3 zeefiguren

ca. 4,5 × 6 cm. Opzettijd ± 15 min. Gewicht mal 0,3 kg

DM508 € 9,26 11,20

DM509 Giet/drukmalletje 3 zeefiguren

ca. 4,5 × 6 cm. Opzettijd ± 15 min. Gewicht mal 0,3 kg

DM509 € 9,26 11,20



DM510 Giet/drukmalletje 3 engeltjes

ca. 4,5 × 6 cm. Opzettijd ± 15 min. Gewicht mal 0,3 kg

DM510 € 9,26 11,20

Foto's

Alle Foto's van de druk/gietvormen op de volgende pagina's zijn van de mal →

Halve bollen

DM109 3 Halve bollen giet/drukvorm

Doorsnede: 7,8 cm, 5,8 cm en 4,8 cm. Opzettijd ± 10-20 min.
Gewicht mal 1,5 kg

DM109 € 15,87 19,20



DM600 Drukvorm halve bol rond 10 cm

Gewicht mal 0,6 kg

DM600 € 10,41 12,60

DM601 Drukvorm halve bol rond 12 cm

Gewicht mal 0,7 kg

DM601 € 11,40 13,80



DM602 Drukvorm halve bol rond 15 cm

Gewicht mal 0,8 kg

DM602 € 12,15 14,70

DM603 Drukvorm halve bol rond 18 cm

Gewicht mal 2,4 kg

DM603 € 13,22 16,00



Druk/gietvormen



DM604 Drukvorm halve bol rond 20 cm

Gewicht mal 3,1 kg

DM604 € 14,05 17,00

DM605 Drukvorm halve bol rond 25 cm

Gewicht mal 3,6 kg

DM605 € 19,83 24,00



DM606 Drukvorm halve bol rond 30 cm

Gewicht mal 7,6 kg

DM606 € 25,54 30,90

DM607 Drukvorm halve bol rond 35 cm

Gewicht mal 9,3 kg

DM607 € 38,35 46,40



DM608 Drukvorm halve bol rond 40 cm

Gewicht mal 14,8 kg

DM608 € 49,50 59,90

DM609 Drukvorm halve bol rond 45 cm

Gewicht mal 15 kg

DM609 € 55,00 66,55



Halve bollen (ovaal)

DM620 Drukvorm ovale diepe schaal 20 × 14 cm

Gewicht mal 1,9 kg

DM620 € 14,05 17,00



DM621 Drukvorm ovale diepe schaal 25 × 17,5 cm

Gewicht mal 2,7 kg

DM621 € 19,83 24,00

DM622 Drukvorm ovale diepe schaal 30 × 21 cm

Gewicht mal 4,2 kg

DM622 € 25,54 30,90



DM623 Drukvorm ovale diepe schaal 35 × 24,5 cm

Gewicht mal 6,2 kg

DM623 € 38,35 46,40

DM624 Drukvorm ovale diepe schaal 40 × 28 cm

Gewicht mal 8,7 kg

DM624 € 45,12 54,60



Druk/gietvormen



DM625 Drukvorm ovale halve bol 50 × 35 cm

Gewicht mal: 13,8 kg

DM625 € 91,24 110,40

Schalen

DM610 Drukvorm platte ronde schaal 15 cm

Gewicht mal 1,2 kg

DM610 € 12,15 14,70



DM611 Drukvorm platte ronde schaal 18 cm

Gewicht mal 1,4 kg

DM611 € 12,81 15,50

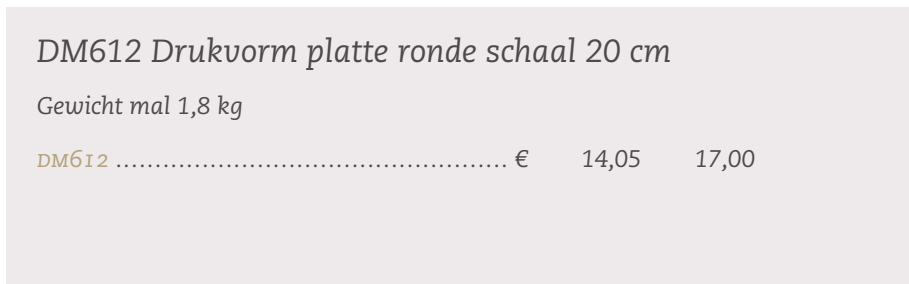

DM612 Drukvorm platte ronde schaal 20 cm

Gewicht mal 1,8 kg

DM612 € 14,05 17,00



DM613 Drukvorm platte ronde schaal 25 cm

Gewicht mal 2,1 kg

DM613 € 15,37 18,60

DM614 Drukvorm platte ronde schaal 30 cm

Gewicht mal 3,6 kg

DM614 € 24,38 29,50



DM615 Drukvorm platte ronde schaal 35 cm

Gewicht mal 6,1 kg

DM615 € 30,66 37,10



DM616 Drukvorm platte ronde schaal 40 cm

Gewicht mal 6,9 kg

DM616 € 37,93 45,90



DM617 Drukvorm platte ronde schaal 45 cm

Gewicht mal 10 kg

DM617 € 42,00 50,80



DM618 Drukvorm platte ronde schaal 50 cm

Gewicht mal 12 kg

DM618 € 58,00 70,20

Schalen (ovaal)

DM630 Drukvorm ovale schaal 20 × 14 cm

Gewicht mal 1,5 kg

DM630 € 14,05 17,00



DM631 Drukvorm ovale schaal 25 × 17,5 cm

Gewicht mal 2,0 kg

DM631 € 15,37 18,60



DM632 Drukvorm ovale schaal 30 × 21 cm

Gewicht mal 2,6 kg

DM632 € 24,38 29,50



DM633 Drukvorm ovale schaal 35 × 24,5

Gewicht mal 3,4 kg

DM633 € 30,66 37,10



DM634 Drukvorm ovale schaal 40 × 28 cm

Gewicht mal 4,7 kg

DM634 € 35,87 43,40



DM635 Drukvorm ovale schaal 50 x 35 cm

Gewicht mal 6,4 kg

DM635 € 60,91 73,70

Gips & gereedschappen

Gips

Het gips is een eenvoudig verwerkbaar natuurproduct verkrijgbaar per 5 en 25 kg verpakking.

Gips Vigo albast is geschikt voor het werken met mallen.

Gips Hartform is een sterkere, hardere soort gips, speciaal voor moedervormen.

Zie keramikos.nl/handleidingen voor handleidingen en recepten.



Mallenmes plastic, klein



Mallenmes plastic, groot

Gips Vigo albast 5 kg MG903F	€ 4,13	5,00
Gips Vigo albast 25 kg MG903H	€ 14,05	17,00
Gips Hartform 5 kg MG905F	€ 7,00	8,47
Gips Hartform 25 kg MG905H.....	€ 21,00	25,41

Mallenmes plastic, klein DAI97.....	€ 1,45	1,75
Mallenmes plastic, groot DAI98	€ 2,27	2,75

Mallen-elastiek 12,5 cm 250 gr MEI25C	€ 4,13	5,00
Mallen-elastiek 17,5 cm 250 gr MEI75C	€ 4,13	5,00

Gipssloten per 5 paar groot MG20I	€ 1,86	2,25
---	--------	------

Transparant mengbakje gips DA273	€ 0,41	0,50
--	--------	------

Mallenvet 100 gr losmiddel voor het gipsgieten MZO10	€ 4,00	4,84
--	--------	------

Mallenvet 500 gr losmiddel voor het gipsgieten MZO10	€ 8,07	9,76
--	--------	------

Mallenzeep 250 ml MZO15	€ 5,04	6,10
-------------------------------	--------	------



Zie ook onze andere catalogi



Klei

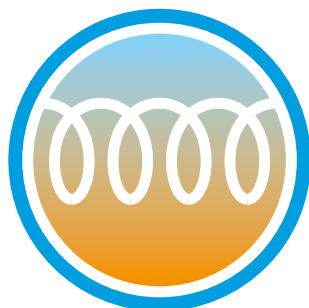

Ovens



Apparatuur



Beeldhouwen



Fine arts



Glazuren



Penselen



Mallen

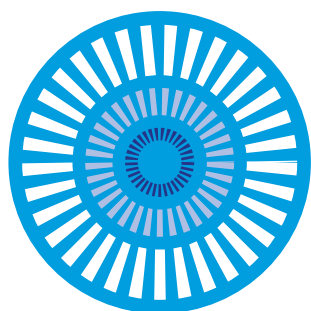

Grondstoffen



Gereedschap



Porselein

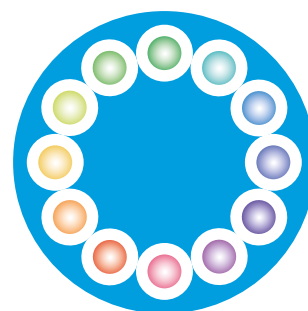

Emailleren

Telefoon 023 - 542 44 16
E-mail info@keramikos.nl
Webshop keramikos.nl



Oudeweg 153, 2031 CC Haarlem
Dinsdag t/m vrijdag 08.30 – 17.00
Zaterdag 09.00 – 16.00

Glazuren

Informatie en prijzen

2018



Glazuren

De poederglazuren zijn geschikt om te kwasten, gieten, dompelen of spuiten.

Als er wordt gekwast is er een toevoeging nodig: dit kan een lijmend middel zijn zoals Pehatine, Kur, Peptapon of Tylose. Dit is nodig om het glazuur tijdens de kwaststreek goed op de biscuitgebakken keramiek te doen hechten.

Deze toevoegingen kunnen ook gebruikt worden als de glazuur gegoten of gedompeld wordt. Een glazuurspuit kan verstopt raken door lijmende middelen, dus dan liever niet gebruiken.

Er zijn verschillende soorten glazuur in het assortiment:

- Aardewerk: mat, glans en effectglazuur, transparant of dekkend
- Steengoed: mat, glans en effectglazuur, transparant of dekkend
- Porseleinglazuur: alleen glanzend transparant

De aardewerkglazuren kunnen van 1020 °C. tot 1080 °C. gestookt worden afhankelijk van de kleur en het type glazuur. Steengoedglazuur vanaf 1200 °C. tot 1260 °C. of soms hoger. Porseleinglazuur kan tot 1280 °C. worden gestookt. Dit is een glazuursoort die speciaal voor porselein is samengesteld met als eigenschap, dat het ook goed hecht op porselein na het bakken.

In onze collectie hebben we een glanzend transparant kleurloos porseleinglazuur, omdat dit glazuur stabiel is en niet afloopt. Alle transparante, glanzende of matte kleurloze glazuren zijn goed in te kleuren met oxides of pigmenten.

Oxide kan worden toegevoegd in percentages van een 0,5% tot 6% en pigmenten vanaf 2% tot 10% om de juiste kleursterkte te verkrijgen.

Het werken met engobe (dit is kleipoeder, al dan niet met een pigment of oxide op kleur gebracht) is gemakkelijk omdat er direct op het ongebakken werk gedecoreerd wordt en in een keer gebakken kan worden. Ook voor kinderen is deze wijze van kleur aanbrengen een prettige manier van werken.

Daarna kan er al dan niet nog een transparante glazuur overheen en nogmaals worden gebakken.

Het werken met pigmenten is heel inspirerend omdat deze op zoveel manieren toegepast kunnen worden. Zowel door het glazuur als door de klei, of als extra toevoeging door een al bestaand glazuur. Het kan oxides vervangen als kleurend bestanddeel.

Bestellen

- U ziet in deze catalogus twee prijzen staan: links het bedrag exclusief BTW en rechts het bedrag inclusief 21% BTW.
- Alle bestellingen in de Benelux worden bezorgd door Beentjes. Bestellingen bestemd voor landen buiten de Benelux worden door de voordeligste en tevens beste vervoerder geleverd.
- Artikelen die kwetsbaar zijn versturen wij in overleg met u.

Bestellen kan per e-mail, telefoon, via de webwinkel, etcetera. Maar u kunt natuurlijk ook gewoon langskomen, onze specialisten staan voor u klaar.

Aan de informatie in deze catalogus is de grootst mogelijke zorg besteed. U kunt aan deze informatie geen rechten ontlenen. Prijswijzigingen, druk- en zetfouten voorbehouden.

Telefoon
023 - 542 44 16

E-mail
info@keramikos.nl

Bezoekadres
Oudeweg 153
2031 CC Haarlem

Openingstijden
Dinsdag t/m vrijdag
08.30 - 17.00
Zaterdag 09.00 - 16.00

Online
www.keramikos.nl

Kleurpigmenten

Een kleurpigment is een verzameling van metalen met chemische toevoegingen.
 Kleurpigmenten blijven voor en na het bakken gelijk van kleur.



Pigment donkerrood. Max 1250 °C. 50 Gr.....	PM010a	6,61	8,00
Pigment licht rood. Max 1250 °C. 50 Gr.....	PM015a	6,61	8,00
Pigment oranje. Max 1250 °C. 50 Gr.....	PM020a	6,61	8,00
Pigment lichtoranje. Max 1250 °C. 50 Gr.....	PM025a	6,61	8,00
Pigment tulprood. Max 1250 °C. 50 Gr.....	PM001a	5,37	6,50
Pigment zwart. Max 1300 °C. 50 gr. Co-Ni-Cr-Mn-Fe.....	PM101a	4,09	4,95
Pigment petrol. Max 1400 °C. 50 gr. Co-Cr-Al.....	PM205a	5,16	6,25
Pigment blauwgroen. Max 1350 °C. 50 gr. Co-Cr-Al-Zi.....	PM523a	6,20	7,51
Pigment oranje-rood/zirkoon. Max 1250 °C. 50 Zr-Si-Cd(S.Se).....	PM650a	7,44	9,01
Pigment oker. Max 1050 °C. 50 gr. Ti-Sb-Cr.....	PM887a	3,95	4,78
Pigment tulprood. Max 1250 °C. 100 Gr.....	PM001b	10,74	13,00
Pigment grijs. Max 1350 °C. 100 gr. Al-Co-Ni-Zn.....	PM150b	5,00	6,05
Pigment grijs. Max 1300 °C. 100 gr. Zr-Ni-Co-Cr-Fe-Zn.....	PM161b	6,00	7,25
Pigment indisch blauw. Max 1400 °C. 100 Gr. Co-Al-Zn.....	PM213b	8,00	9,68
Pigment kobaltblauw. Max 1400 °C. 100 gr. Co-Al.....	PM216b	10,00	12,10
Pigment turquoise. Max 1350 °C. 100 gr. Zr-Si-V.....	PM245b	6,61	8,00
Pigment roestbruin. Max 1250 °C. 100 gr. Cr-Fe-Zn.....	PM321b	4,55	5,51
Pigment donkerbruin. Max 1250 °C. 100 gr. Cr-Fe-Mn.....	PM330b	4,55	5,51
Pigment geelbruin. Max 1250 °C. 100 gr. Fe-Cr-Al-Zn.....	PM341b	5,16	6,25
Pigment indisch geel. Max 1400 °C. 100 G. Zr-V-In.....	PM401b	12,00	14,52
Pigment geel. Max 1300 °C. 100 Gr. Zr-Si-Pr.....	PM408b	6,20	7,51
Pigment vanadiumgeel. Max 1400 °C. 100 Gr. Sn-V-Ti.....	PM434b	7,44	9,01
Pigment victoriagroen. Max 1300 °C. 100 Gr. Zr-Pr-V-Si.....	PM513b	6,82	8,26
Pigment bladgroen. Max 1350 °C. 100 Gr. Cr-Co-Si.....	PM520b	6,20	7,51
Pigment chroomgroen. Max 1350 °C. 100 Gr. Cr.....	PM522b	4,55	5,51
Pigment oudroze. Max 1250 °C. 100 Gr. Cr-Sn-Ca-Si.....	PM600b	8,06	9,76
Pigment bordeaux-roze. Max 1250 °C. 100 Gr. Cr-Sn-Ca-Si.....	PM604b	6,40	7,74

4 Glazuren

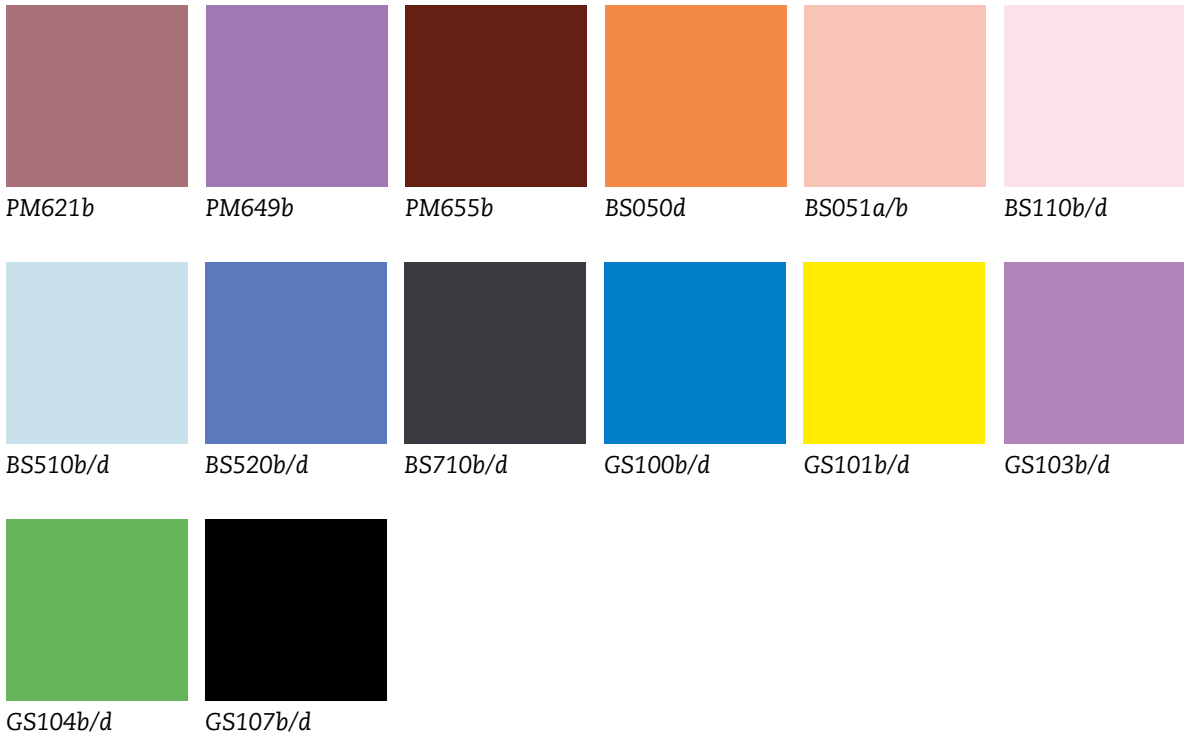

Pigment rosa. Max 1300 °C. 100 Gr. Cr-Al-Zn	PM621b	5,16	6,25
Pigment violet. Max 1300 °C. 100 Gr. Sn-Cr	PM649b	9,92	12,01
Pigment roze. Max 1250 °C. 100 Gr. Cr-Sn-Ca-Si.....	PM655b	10,33	12,50
Bodystain oranje. Max 1300 °C. 500 Gr. Zr-Si-Cd-S-Se.....	BS050d	54,56	66,02
Bodystain rood. Max 1300 °C. 100 Gr. Zr-Si-Cd-S-Se	BS051b	11,57	14,00
Bodystain rood. Max 1300 °C. 500 Gr. Zr-Si-Cd-S-Se.....	BS051d	54,6	66,07
Bodystain roze. Max 1250 °C. 100 Gr. Al-Mn.....	BS110b	4,09	4,95
Bodystain roze. Max 1250 °C. 100 Gr. Al-Mn.....	BS110d	16,53	20,00
Bodystain turquoise. Max 1250 °C. 100 Gr. Zr-V-Si	BS510b	4,96	6,00
Bodystain turquoise. Max 1250 °C. 500 Gr. Zr-V-Si	BS510d	19,21	23,25
Bodystain blauw. Max 1250 °C. 100 Gr. Co-Al-Zn	BS520b	6,61	8,00
Bodystain blauw. Max 1250 °C. 500 Gr. Co-Al-Zn	BS520d	30,99	37,50
Bodystain zwart. Max 1250 °C. 100 Gr. Fe-Cr	BS710b	4,09	4,95
Bodystain zwart. Max 1250 °C. 500 Gr. Fe-Cr.....	BS710d	18,14	21,95
Glazestain hemelsblauw. Max 1300 °C. 100 Gr. Zr-Si-V.....	GS100b	4,13	5,00
Glazestain hemelsblauw. Max 1300 °C. 500 Gr. Zr-Si-V.....	GS100d	18,18	22,00
Glazestain geel. Max 1300 °C. 100 Gr. Zr-Si-Pr.....	GS101b	5,99	7,25
Glazestain geel. Max 1300 °C. 500 Gr. Zr-Si-Pr.....	GS101d	24,79	30,00
Glazestain lila. Max 1250 °C. 100 Gr. Sn-Cr	GS103b	11,16	13,50
Glazestain lila. Max 1250 °C. 500 Gr. Sn-Cr	GS103d	50,00	60,50
Glazestain groen. Max 1250 °C. 100 Gr. Zr-Si-Pr-V	GS104b	3,72	4,51
Glazestain groen. Max 1250 °C. 500 Gr. Zr-Si-Pr-V	GS104d	15,7	19,00
Glazestain zwart. Max 1300 °C. 100 Gr. Fe-Cr-Co	GS107b	7,50	9,07
Glazestain zwart. Max 1300 °C. 500 Gr. Fe -Cr-Co	GS107d	37,00	44,77

Altijd handig



Colouring clay Jo Connell Engelse uitgave - 2e druk 2009

Dit boek behandelt het gebruik van kleur in klei. De keuze van de klei, het gebruik van natuurlijke kleisoorten en het toevoegen van kleur in de vorm van pigmenten en oxydes wordt besproken. Alle mogelijke technieken om klei te kleuren en om vervolgens daarmee te werken komen aan bod.....

.....BK547	19,20	23,23	
Driekant roodmarter nr.3.....	PD003	4,96	6,00
Waaierpenseel varkenshaar nr.6	PW006	5,16	6,24
Stofmasker p3 gevormd met ventiel	SM032	5,59	6,76

Weegschaal digitaal 0,01 – 200 gr.

Electronische weegschaal; weegbereik van 0,01 - 200 gram;

met tarreerfunctie; werkt op batterijen; adapter los verkrijgbaar.....

WB200	110,00	133,10
-------	--------	--------

Oxides

Een oxide is een chemische verbinding van metaal met zuurstof. Een carbonaat is een chemische verbinding van koolstof met zuurstof. Een combinatie van grondstoffen en oxides/carbonaten zal bij verhitting een chemische reactie veroorzaken, waarbij de kleuren veranderen.

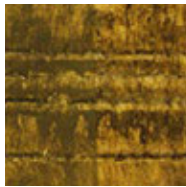

CH107e/f/g

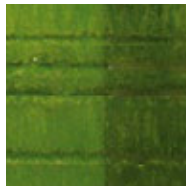

CH108b/d



CH113b/d/e

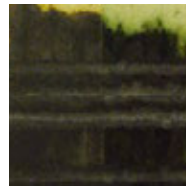

CH115b/d/e

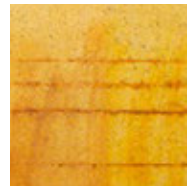

CH128e



CH133c/e

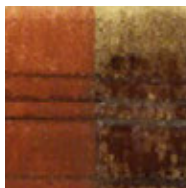

CH134c/e

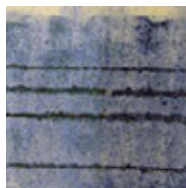

CH138a/b/c/e

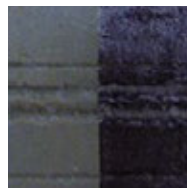

CH139a/b/d



CH140a/d

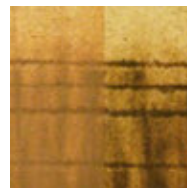

CH144d



CH152c/e



CH153e



CH156d/e

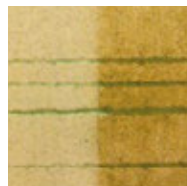

CH157b



CH162d

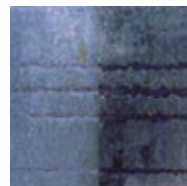

CH188b

Mangaanoxide (bruinsteen). 250 gr	CH107g	2,27	2,75
Mangaanoxide (bruinsteen). 1 kg	CH107e	2,72	3,30
Mangaanoxide (bruinsteen). 5 kg	CH107f	12,24	14,82
Chroomoxide. 100 gr	CH108b	6,00	7,26
Chroomoxide. 500 gr	CH108d	28,00	33,88
Koperoxide. 100 gr	CH113b	5,00	6,05
Koperoxide. 500 gr	CH113d	22,5	27,23
Koperoxide. 1 kg	CH113e	35,00	42,35
Kopercarbonaat. 100 gr	CH115b	3,14	3,80
Kopercarbonaat. 500 gr	CH115d	14,29	17,30
Kopercarbonaat. 1 kg	CH115e	27,62	33,43
Rutiel. 1 kg	CH128e	13,50	16,34
Ijzeroxide donkerbruin. 250 gr	CH133c	2,27	2,75
Ijzeroxide donkerbruin. 1 kg	CH133e	3,25	3,94
Ijzeroxide rood. 250 gr	CH134c	4,96	6,00
Ijzeroxide rood. 1 kg	CH134e	14,00	16,94
Cobaltcarbonaat. 50 gr	CH138a	4,64	5,62
Cobaltcarbonaat. 100 gr	CH138b	8,11	9,82
Cobaltcarbonaat. 500 gr	CH138c	38,63	46,75
Cobaltcarbonaat. 1 kg	CH138e	75,31	91,13
Cobaltoxide. 50 gr	CH139a	7,03	8,51
Cobaltoxide. 100 gr	CH139b	13,79	16,69
Cobaltoxide. 500 gr	CH139d	67,59	81,79
Tinoxide. 100 gr	CH141b	6,50	7,87
Nikkeloxide zwart. 50 gr	CH140a	8,00	9,68
Nikkeloxide zwart. 500 gr	CH140d	75,00	90,75
Lavameel. 500 gr	CH144d	3,00	3,63
Ijzeroxide zwart. 250 gr	CH152c	3,72	4,50
Ijzeroxide zwart. 1 kg	CH152e	8,00	9,68
Ilmeniet. 1 kg	CH153e	9,00	10,89
Ijzerchromaat. 500 gr	CH156d	2,50	3,03
Ijzerchromaat. 1 kg	CH156e	4,50	5,45
Nikkelcarbonaat. 100 gr	CH157b	6,00	7,26
Oker geel. 250 gr	CH162c	5,77	6,99
Oker geel. 500 gr	CH162d	7,50	9,08
Cobalt silicaat. 100 gr	CH188b	5,00	6,05

6 Glazuren

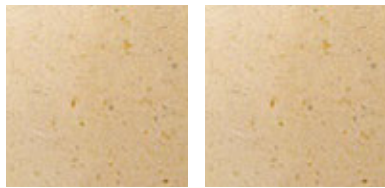

MI001c

VE001e

Oxide met water
aangebracht op de
ongebakken klei

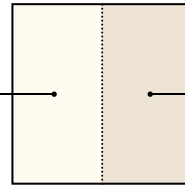

Na biscuitstook voorzien van
transparant glazuur GG200 en
gebakken op 1050 °C

Mica 250 gr. Mico (of glimmer) is de naam voor een grote groep mineralen in de vorm van schilfers, te gebruiken als toevoeging aan klei, glazuur, engobe MI001c	7,50	9,08
Vermiculiet korrels 1 kg. Vermiculiet is een mineraal verkrijgbaar in korrelvorm, te gebruiken als toevoeging aan klei VE001e	4,20	5,09

Engobes

Engobe is de Franse naam voor een kleislib al dan niet ingekleurd met oxide, carbonaat, kleurpigment of bodystain.

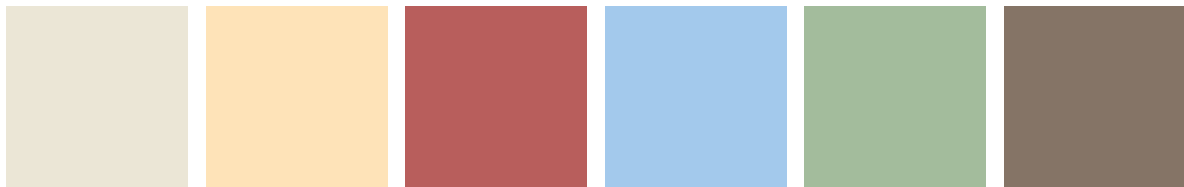

KE301d

KE302d

KE303d

KE304d

KE305d

KE306d

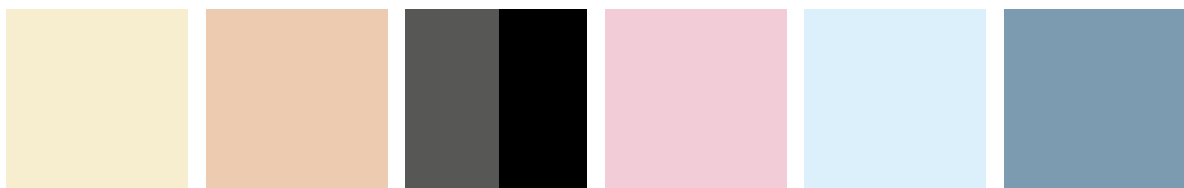

KE307d

KE308d

KE309d

KE310d

KE311d

KE312d

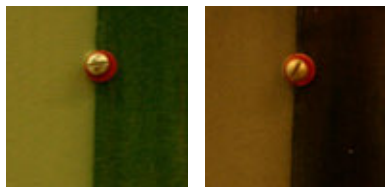

KE313d

KE314d

Alleen de
engobe KE309d

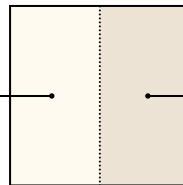

Engobe met transparant
glazuur GG200

Engobe poeder wit. 500 gr	KE301d	6,20	7,50
Engobe poeder geel. oker 500 gr	KE302d	6,20	7,50
Engobe poeder rood. 500 gr	KE303d	6,20	7,50
Engobe poeder blauw. 500 gr	KE304d	6,20	7,50
Engobe poeder groen. 500 gr	KE305d	6,20	7,50
Engobe poeder bruin-zwart. 500 gr	KE306d	6,20	7,50
Engobe poeder geel. 500 gr	KE307d	6,20	7,50
Engobe poeder oranje. 500 gr	KE308d	6,20	7,50
Engobe poeder roodbruin. 500 gr	KE309d	6,20	7,50
Engobe poeder roze. 500 gr	KE310d	6,20	7,50
Engobe poeder turquoise. 500 gr	KE311d	6,20	7,50
Engobe poeder staalblauw. 500 gr	KE312d	6,20	7,50
Engobe poeder lichtgroen. 500 gr	KE313d	6,20	7,50
Engobe poeder zwart. 500 gr	KE314d	6,20	7,50

* loodhoudende glazuren mogen niet : door kinderen worden gebruikt, in het onderwijs worden gebruikt (afgekeurd door keuringsdienst van waren), worden toegepast op gebruiks aardewerk

Glansglazuren 1020 – 1080 °C

Aardewerk poederglazuren voor het gieten, dompelen, spuiten en spritzen.



Glansglazuur wit. 500 gr	GG301d	6,00	7,26
Glansglazuur wit. 1 kg	GG301e	9,00	10,89
Glansglazuur wit. 5 kg	GG301f	40,00	48,40
Glansglazuur tinwit. 500 gr	GG303d	6,00	7,26
Glansglazuur tinwit. 1kg	GG303e	9,09	11,00
Glansglazuur grijs. 500 gr	GG350d	17,00	20,57
Glansglazuur grijs. 1 kg	GG350e	10,00	12,10
Glansglazuur kanariegeel. 500 gr	GG351d	6,63	8,02
Glansglazuur kanariegeel. 1 kg	GG351e	11,50	13,92
Glansglazuur oranje/geel. 500 gr	GG354d	7,74	9,37
Glansglazuur oranje/geel. 1 kg	GG354e	14,05	17,00
Glansglazuur zachtrood. 500 gr	GG355d	14,05	17,00
Glansglazuur chroomgroen. 500 gr	GG358d	8,00	9,69
Glansglazuur chroomgroen. 1 kg	GG358e	11,00	13,31
Glansglazuur honingbruin. 500 gr	GG360d	6,63	8,02
Glansglazuur honingbruin. 1 kg	GG360e	10,20	12,34
Glansglazuur zwart. 1kg	GG361d	6,87	8,31
Glansglazuur zwart. 1kg	GG361e	10,57	12,79
Glansglazuur lila. 500 gr	GG362d	8,25	9,98
Glansglazuur lila. 1 kg	GG362e	15,00	16,94
Glansglazuur blauw transparant. 500 gr	GG363d	10,79	13,06
Glansglazuur blauw transparant. 1 kg	GG363e	16,60	20,09
Glansglazuur flesgroen transparant loodhoudend*. 1 kg	GG364e	11,00	13,31
Glansglazuur bruin transparant. 500 gr	GG365d	7,50	9,07
Glansglazuur bruin transparant. 1 kg	GG365e	13,00	15,73
Glansglazuur hemelsblauw. 500 gr	GG366d	8,25	9,98
Glansglazuur hemelsblauw. 1 kg	GG366e	14,00	16,94

Altijd handig



Penseel voor Botz-glazuur nr. 12	BP012	1,03	1,25
Penseel voor Botz-glazuur nr. 16	BP016	1,24	1,50
Penseel voor Botz-glazuur nr. 20	BP020	1,65	2,00
Glazuurtang	DA103	7,48	9,05

Kerpa keramische pasta

Universele, oliehoudende, inkleurbare keramische pasta

KERPA	9,92	12,00
-------	------	-------



Pehatinepasta ca 150 ml

Hulpstof met extra hoog elastisch- en kleefvermogen voor het maken van pasteuze materialen

PP162	8,22	9,95
-------	------	------

8 Glazuren

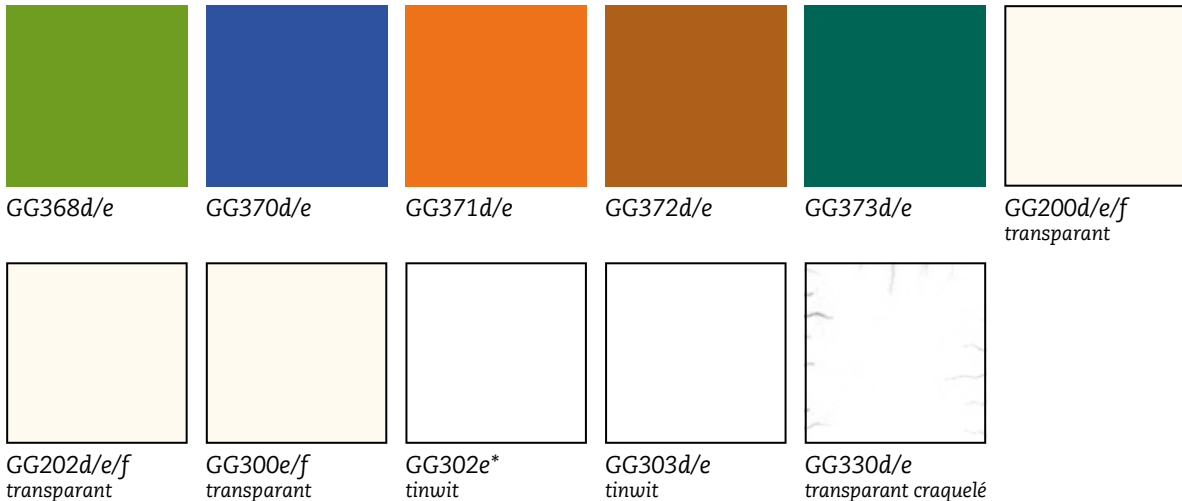

Glansglazuur voorjaarsgroen transparant. 500 gr	GG368d	8,12	9,83
Glansglazuur voorjaarsgroen transparant. 1 kg	GG368e	13,22	16,00
Glansglazuur blauw dekkend. 500 gr	GG370d	14,00	16,94
Glansglazuur blauw dekkend. 1 kg	GG370e	23,00	27,83
Glansglazuur sinaasappel. 500 gr	GG371d	9,50	11,49
Glansglazuur sinaasappel. 1 kg	GG371e	15,00	18,15
Glansglazuur honingbruin. 500 gr	GG372d	7,00	8,47
Glansglazuur honingbruin. 1 kg	GG372e	12,50	15,13
Glansglazuur perzisch blauw. 500 gr	GG373d	6,00	7,26
Glansglazuur perzisch blauw. 1 kg	GG373e	10,50	12,71
Glansglazuur transparant. Stooktemperatuur 1020 – 1200 °C. 500 gr	GG200d	4,95	6,00
Glansglazuur transparant. Stooktemperatuur 1020 – 1200 °C. 1 kg	GG200e	8,26	10,00
Glansglazuur transparant. Stooktemperatuur 1020 – 1200 °C. 5 kg	GG200f	35,12	42,50
Glansglazuur transparant. Stooktemperatuur 1020 – 1280 °C. 500 gr	GG202d	4,95	6,00
Glansglazuur transparant. Stooktemperatuur 1020 – 1280 °C. 1 kg	GG202e	8,26	10,00
Glansglazuur transparant. Stooktemperatuur 1020 – 1280 °C. 5 kg	GG202f	35,12	42,50
Glansglazuur transparant loodsafe. Stooktemperatuur 1020 – 1280 °C. 1kg	GG300e	10,95	13,25
Glansglazuur transparant loodsafe. Stooktemperatuur 1020 – 1280 °C. 5 kg	GG300f	47,00	56,87
Glansglazuur tinwit loodhoudend*. 1 kg	GG302e	13,28	16,07
Glansglazuur tinwit. 500 gr	GG302d	6,00	7,26
Glansglazuur tinwit. 1 kg	GG302e	9,09	11,00
Glansglazuur transparant craquele. 500 gr	GG330d	4,64	5,62
Glansglazuur transparant craquele 1 kg	GG330e	8,00	9,68
Glansglazuur transparant. Stooktemperatuur 940 – 980 °C. 500 gr	GG400d	5,72	6,92
Glansglazuur transparant. Stooktemperatuur 940 – 980 °C. 1 kg	GG400e	8,80	10,65
Glansglazuur vuurrood. 500 gr	KGG114d	12,40	15,00
Glansglazuur vuurrood. 1 kg	KGG114e	20,00	24,20

Altijd handig



Rakuhandschoenen	RK121	10,71	12,96
Rakutang 78 cm lang	RK132	20,66	25,00
Rakutang 100 cm lang	DA118	24,79	30,00
Rakuvaria 2	BK584	53,77	65,06
Stalen triangel 50 mm ptp, max. 1150 °C....	SD204	3,58	4,33
Stenen triangel assortiment	SD110A	20,66	25,00
Slijpstaafje voor driangel puntjes	DA156	4,22	5,11
Cilinder 5 cm	SP810	1,64	1,99
Cilinder 10 cm	SP811	2,06	2,50

* loodhoudende glazuren mogen niet : door kinderen worden gebruikt, in het onderwijs worden gebruikt (afgekeurd door keuringsdienst van waren), worden toegepast op gebruiksraadewerk

Matglazuren 1020 – 1080 °C

Aardewerk poederglazuur voor gieten, dompelen, spuiten en spritzen.

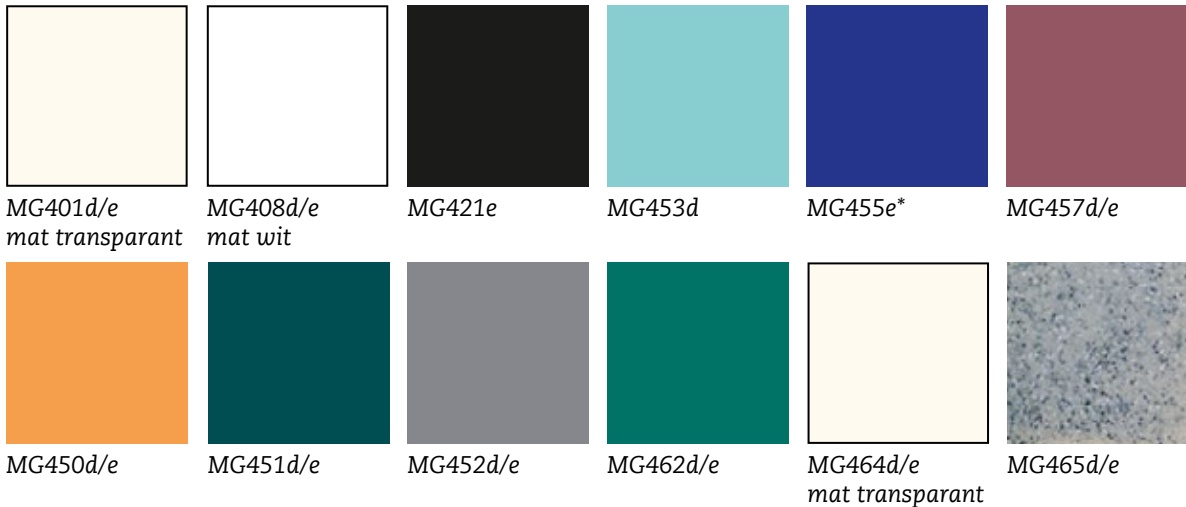

Matglazuur transparant. 500 gr	MG401d	7,00	8,47
Matglazuur transparant. 1 kg	MG401e	11,99	14,50
Matglazuur wit. 500 gr	MG408d	5,22	6,32
Matglazuur wit. 1 kg	MG408e	8,04	9,73
Matglazuur zwart. 500 gr	MG421d	6,33	7,66
Matglazuur zwart. 1 kg	MG421e	9,95	12,04
Matglazuur abrikoos 500 gr	MG450d	7,67	9,28
Matglazuur abrikoos 1 kg	MG450e	11,80	14,28
Matglazuur blauw groen 500 gr	MG451d	8,00	9,68
Matglazuur blauw groen 1 kg	MG451e	13,00	15,73
Matglazuur basaltgrijs 500 gr	MG452d	6,34	7,67
Matglazuur basaltgrijs 1 kg	MG452e	9,75	11,80
Matglazuur turquoise. 500 gr	MG453d	9,92	12,00
Matglazuur turquoise. 1 kg	MG453e	16,53	20,00
Matglazuur blauw loodhoudend*. 1 kg	MG455e	11,00	13,31
Matglazuur oudroze. 500 gr	MG457d	6,25	7,57
Matglazuur oudroze. 1 kg	MG457e	9,50	11,50
Matglazuur violet loodhoudend*. 1 kg	MG459e	19,62	23,74
Matglazuur turquoise-blauw. 500 gr	MG462d	5,52	6,68
Matglazuur turquoise-blauw. 1 kg	MG462e	8,50	10,29
Matglazuur transparant craquele. 500 gr	MG464d	6,00	7,26
Matglazuur transparant craquele. 1 kg	MG464e	11,00	13,31
Matglazuur graniet-grijs. 500 gr	MG465d	7,15	8,65
Matglazuur graniet-grijs. 1 kg	MG465e	12,00	14,52

* loodhoudende glazuren mogen niet : door kinderen worden gebruikt, in het onderwijs worden gebruikt (afgekeurd door keuringsdienst van waren), worden toegepast op gebruiks aardewerk

Rakuglazuren en Terra Sigillata 950 –1000 °C

Vloeibaar voor gieten, dompelen, spuiten en spritzen.

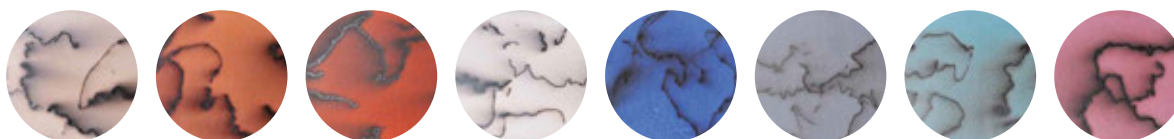

T1 T2 T3 T101 T15 T16 T17 T20

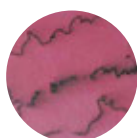

T21

Terra sigillata wit. 500 ml.....	T1	7,02	8,49
Terra sigillata zalm. 500 ml	T2	7,02	8,49
Terra sigillata rood. 500 ml	T3	7,02	8,49
Terra sigillata superwit. 500 ml	T101	9,09	11,00
Terra sigillata blauw. 500 ml	T15	9,92	12,00
Terra sigillata grijs/zwart. 500 ml	T16	9,09	11,00
Terra sigillata groen. 500 ml	T17	9,09	11,00
Terra sigillata ijzeroxide licht . 500 ml	T20	9,09	11,00
Terra sigillata ijzeroxide donker. 500 ml	T21	9,09	11,00

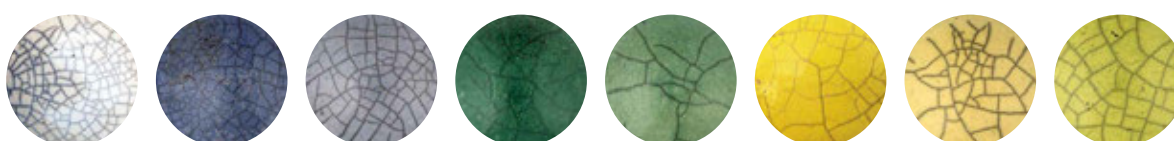

G1 G9 G10 G11 G12 G13 G14 G15

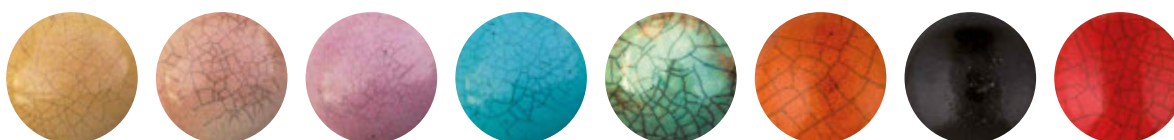

G16 G17 G18 G19 G56 G115 G135 G145

Rakuglazuur transparant fijne craquele. 500 ml.....	G1	5,74	6,95
Rakuglazuur transparant fijne craquele. 1 l	G1GROOT	8,22	9,95
Rakuglazuur donkerblauw. 500 ml	G9	9,50	11,50
Rakuglazuur lichtblauw. 500 ml	G10	8,22	9,95
Rakuglazuur donkergroen. 500 ml	G11	8,68	10,50
Rakuglazuur lichtgroen. 500 ml	G12	8,22	9,95
Rakuglazuur felgeel. 500 ml.....	G13	10,33	12,50
Rakuglazuur lichtgeel. 500 ml	G14	8,22	9,95
Rakuglazuur geelgroen. 500 ml.....	G15	9,88	11,95
Rakuglazuur geelbruin. 500 ml.....	G16	9,01	10,90
Rakuglazuur zalm. 500 ml	G17	8,22	9,95
Rakuglazuur lila. 500 ml.....	G18	10,33	12,50
Rakuglazuur turquoise. 500 ml	G19	9,50	11,50
Rakuglazuur kopergroen. 500 ml	G56	8,68	10,50
Rakuglazuur oranje. 500 ml	G115	11,16	13,50
Rakuglazuur zwart. 500 ml	G135	8,22	9,95
Rakuglazuur rood. 500 ml.....	G145	14,01	16,95

Effectglazuren 1020 – 1060 °C

Aardewerk poederglazuren voor het gieten, dompelen, spuiten en spritzen.

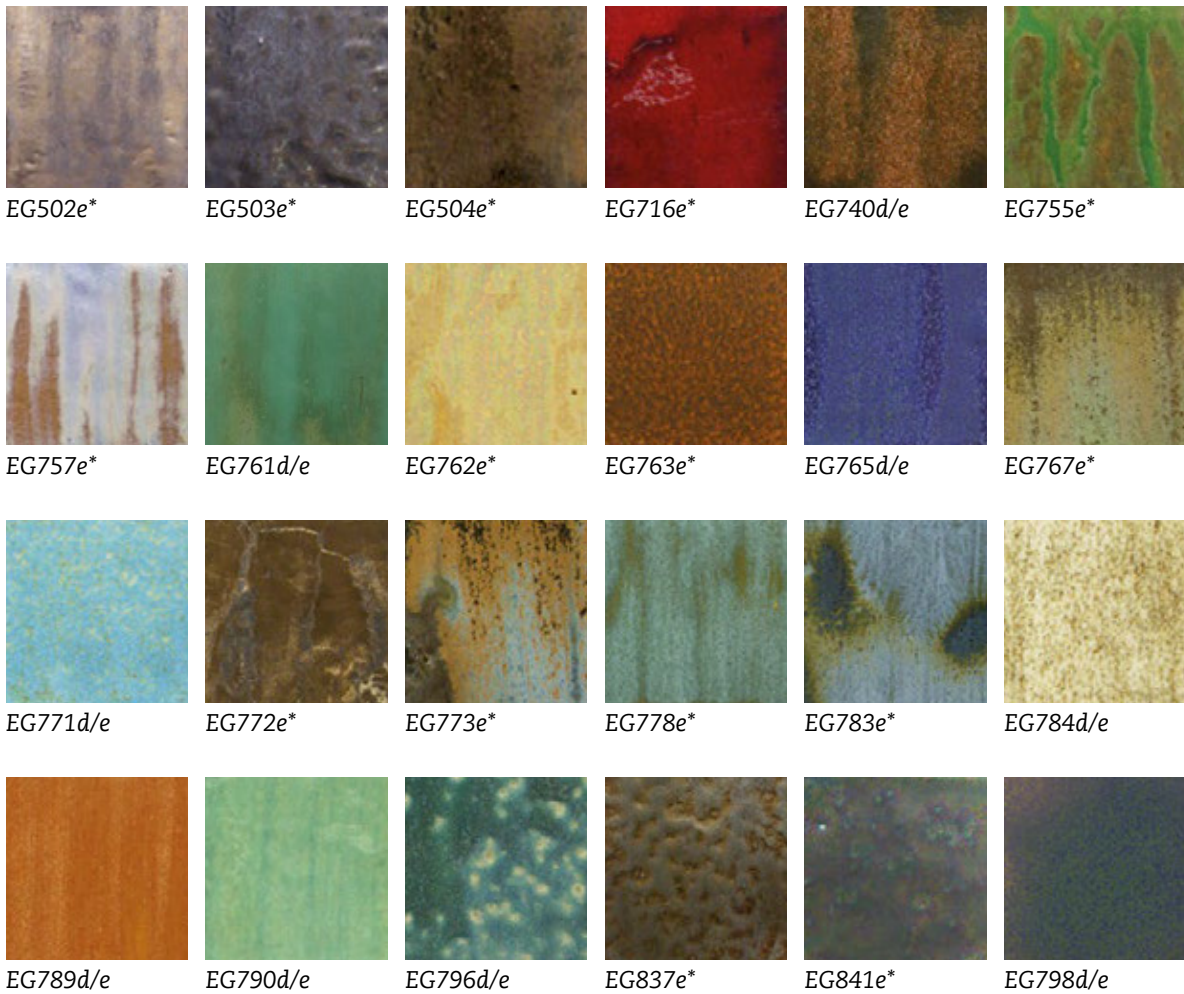

Effectglazuur Stoffig goud loodhoudend*. 1 kg.....	EG502e	13,00	15,73
Effectglazuur Glansgoud tinmat loodhoudend*. 1 kg.....	EG503e	13,00	15,73
Effectglazuur Glansgoud loodhoudend*. 1 kg.....	EG504e	13,00	15,73
Effectglazuur Rood cadmiumh loodhoudend*. 1 kg.....	EG716e	19,00	22,99
Effectglazuur Aventurijn	EG740d	7,25	8,77
Effectglazuur Aventurijn	EG740e	12,00	14,52
Effectglazuur Patina groen loodhoudend*. 1 kg.....	EG755e	16,00	19,36
Effectglazuur Steengrijs loodhoudend*. 1 kg.....	EG757e	17,00	20,57
Effectglazuur Turquoise groen. 500 gr.....	EG761d	6,61	8,00
Effectglazuur Turquoise groen. 1 kg.....	EG761e	12,00	14,52
Effectglazuur Parelmoer loodhoudend*. 1 kg.....	EG762e	15,00	18,15
Effectglazuur Keuls bruin loodhoudend*. 1 kg.....	EG763e	9,50	11,50
Effectglazuur Blauw. 500 gr.....	EG765d	10,00	12,10
Effectglazuur Blauw. 1 kg.....	EG765e	15,00	18,15
Effectglazuur Groen spikkel mat loodhoudend*. 1 kg.....	EG767e	17,00	20,57
Effectglazuur Roodbruin. 500 gr.....	EG769e	11,00	13,31
Effectglazuur Roodbruin. 1 kg.....	EG769e	18,00	21,78
Effectglazuur Lichtblauw. 500 gr.....	EG771d	8,00	9,68
Effectglazuur Lichtblauw. 1 kg.....	EG771e	14,50	17,55
Effectglazuur Mat brons loodhoudend*. 1 kg.....	EG772e	17,50	21,18
Effectglazuur Staalblauw mat loodhoudend*. 1 kg.....	EG773e	18,00	21,78
Effectglazuur Kopergroen mat loodhoudend*. 1 kg.....	EG778e	14,50	17,55
Effectglazuur Staalblauw mat loodhoudend*. 1 kg.....	EG783e	17,50	21,18
Effectglazuur Zandsteen mat. 500 gr.....	EG784d	6,50	7,87
Effectglazuur Zandsteen mat. 1 kg.....	EG784e	10,00	12,10

12 Glazuren

Effectglazuur Roestbruin. 500 gr.....	EG789d	7,00	8,47
Effectglazuur Roestbruin. 1 kg.....	EG789e	11,00	13,31
Effectglazuur Pastelgroen zijdemat. 500 gr.....	EG790d	8,00	9,68
Effectglazuur Pastelgroen zijdemat. 1 kg.....	EG790e	15,00	18,15
Effectglazuur Jadegroen. 500 gr.....	EG796d	16,25	19,67
Effectglazuur Jadegroen. 1 kg.....	EG796e	25,00	30,25
Effectglazuur Goudbrons loodhoudend*. 1 kg.....	EG837e	15,00	18,15
Effectglazuur Regenboog luster loodhoudend* 1 kg.....	EG841e	26,00	31,46
Effectglazuur Olievlek 500 gr.....	EG885d	10,00	12,10
Effectglazuur Olievlek 1 kg.....	EG885e	15,00	18,15
Effectglazuur Goudblauw luster 500 gr.....	EG798d	18,67	22,59
Effectglazuur Goudblauw luster 1kg.....	EG798e	28,72	34,75

Effectglazuur Brons 500 grs.....	KGE266D	15,00	18,15
Effectglazuur Brons 1 kg.....	KGE266E	22,00	26,62
Effectglazuur Brons mat 500 gr.....	KGE267D	10,33	12,50
Effectglazuur Brons mat 1 kg.....	KGE267E	18,00	21,780
Effectglazuur Brons effect 500 gr.....	KGE268D	10,33	12,50
Effectglazuur Brons effect 1 kg.....	KGE268E	18,00	21,780
Effectglazuur Antraciet luster 500 gr.....	KGE269D	16,00	19,36
Effectglazuur Antraciet luster 1 kg.....	KGE269E	25,00	30,25

Altijd handig

Keramik ovenplaatbeschermer KOB

50 ml.....	NP211	10,54	12,75
Spalter 50 mm breed.....	PH005	4,92	5,95
Cilinder 3 cm.....	SP814	1,39	1,69
Stofmasker fijnstof p2 met uitademventiel.....	SM006	3,84	4,65
Emmer 10 liter + deksel.....	DA261	3,22	3,90
Spaarvarken.....	BT463	4,96	6,00
Stalen triangel 50 mm ptp, maximum stooktemperatuur 1150 °C.....	SD204	3,58	4,33
Stenen triangels assortiment.....	SD110A	20,66	25,00
Slijpstaafje voor drieangel puntjes.....	DA156	4,22	5,11
Cilinder 5 cm.....	SP810	1,64	1,99
Cilinder 10 cm.....	SP811	2,06	2,50

Porseleinglazuren 1200 – 1300 °C

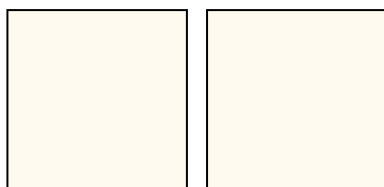

SP451d/e/f
transparant

SP452d/e/f
transparant

Porseleinglazuur transparant. 500 gr.....	SP451d	4,33	5,24
Porseleinglazuur transparant. 1 kg.....	SP451e	6,61	8,00
Porseleinglazuur transparant. 5 kg.....	SP451f	26,45	32,01
Porseleinglazuur glazuur glans. 500 gr.....	SP452d	4,33	5,24
Porseleinglazuur glazuur glans. 1 kg.....	SP452e	6,61	8,00
Porseleinglazuur glazuur glans. 5 kg.....	SP452f	26,45	32,01

* loodhoudende glazuren mogen niet : door kinderen worden gebruikt, in het onderwijs worden gebruikt (afgekeurd door keuringsdienst van waren), worden toegepast op gebruiks aardewerk

Steengoedglazuren 1200 – 1260 °C

Steengoed poederglazuren voor het gieten, dompelen, spuiten en spritzen.



Steengoedglazuur Celadon effect. 500 gr.....	SG401d	6,00	7,26
Steengoedglazuur Celadon effect. 1 kg.....	SG401e	10,00	12,10
Steengoedglazuur Transparant mat. 500 gr.....	SG402d	4,00	4,84
Steengoedglazuur Transparant 1 kg.....	SG402e	6,00	7,02
Steengoedglazuur Transparant glans. 500 gr.....	SG410d	5,18	6,27
Steengoedglazuur Transparant glans. 1 kg.....	SG410e	8,50	10,29
Steengoedglazuur Creme-kristal effect 500 gr.....	SG433d	6,96	8,42
Steengoedglazuur Creme-kristal effect 1 kg.....	SG433e	11,98	14,50
Steengoedglazuur Herfst-goud. 500 gr.....	SG433d	5,92	7,17
Steengoedglazuur Herfst-goud. 1 kg.....	SG433e	9,10	11,01
Steengoedglazuur Turquoise mat. 500 gr.....	SG436d	5,00	6,05
Steengoedglazuur Turquoise mat. 1 kg.....	SG436e	7,25	8,77
Steengoedglazuur Geel effect glans. Stooktemperatuur 1200 – 1240 °C. 500 gr.....	SG441d	9,74	11,79
Steengoedglazuur Geel effect glans. Stooktemperatuur 1200 – 1240 °C. 1 kg.....	SG441e	14,99	18,14
Steengoedglazuur Donkerrood effect. 500 gr.....	SG442d	9,75	11,80
Steengoedglazuur Donkerrood effect. 1 kg.....	SG442e	15,00	18,15
Steengoedglazuur Bergkristal glans. 500 gr.....	SG444d	5,10	6,17
Steengoedglazuur Bergkristal glans. 1 kg.....	SG444e	8,20	9,93
Steengoedglazuur Koningsblauw effect. 500 gr.....	SG446d	6,50	7,87
Steengoedglazuur Koningsblauw effect. 1 kg.....	SG446e	10,10	12,10
Steengoedglazuur Wit glans. 500 gr.....	SG447d	4,50	5,45
Steengoedglazuur Wit glans. 1 kg.....	SG447e	7,65	9,26
Steengoedglazuur Oranje glans effect. 500 gr.....	SG450d	7,67	9,28
Steengoedglazuur Oranje glans effect. 1 kg.....	SG450e	13,22	16,00
Steengoedglazuur Wit mat. 500 kg.....	SG452d	4,00	4,84
Steengoedglazuur Wit mat. 1 kg.....	SG452e	6,50	7,87
Steengoedglazuur Creme gemengd. 500 gr.....	SG833d	5,85	7,08
Steengoedglazuur Creme gemengd. 1 kg.....	SG833e	9,00	10,89
Steengoedglazuur Lichtblauw. 500 gr.....	SG837d	10,00	12,10
Steengoedglazuur Lichtblauw. 1 kg.....	SG837e	15,00	18,15
Steengoedglazuur Zwart glanzend. 500 gr.....	SG840d	7,00	8,47
Steengoedglazuur Zwart glanzend. 1 kg.....	SG840e	12,00	14,52
Steengoedglazuur Zwart mat. 500 gr.....	SG841d	7,50	8,47
Steengoedglazuur Zwart mat. 1 kg.....	SG841e	12,00	14,52

Opglazuurpoeders* 760 – 840 °C

Opglazuur is een mengsel van kleurpigment en medium dat op een glazuur aangebracht wordt.

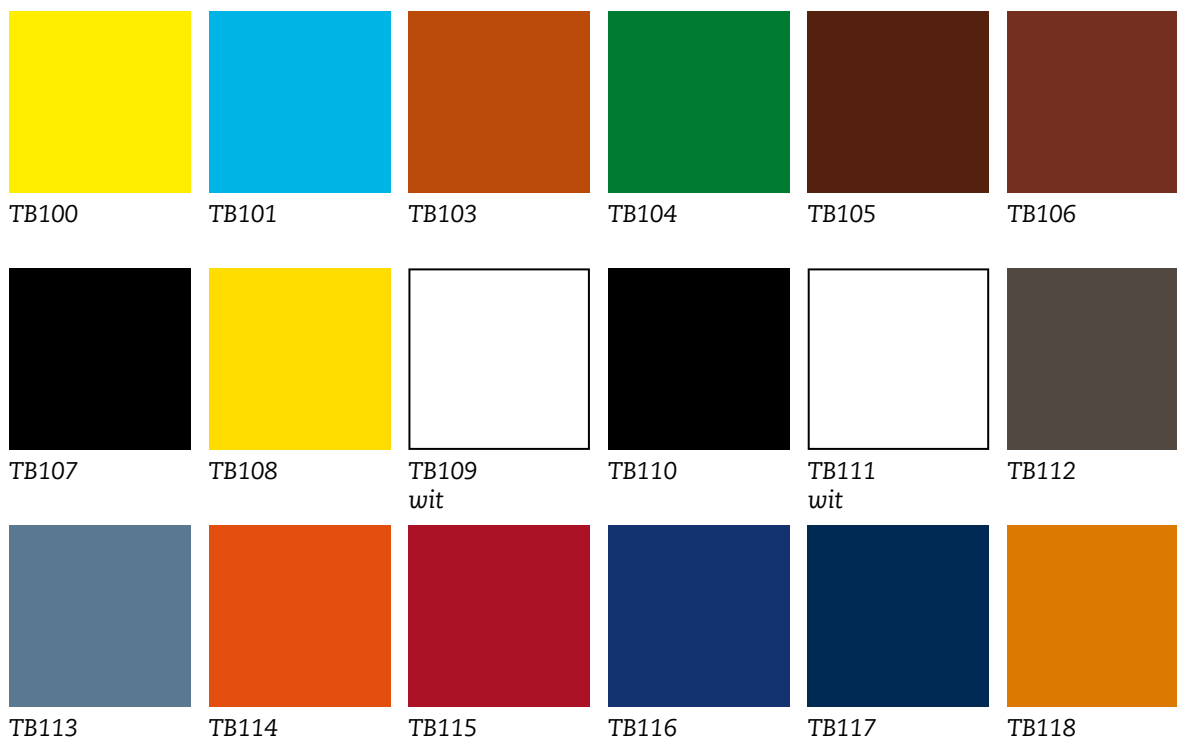

Opglazuur citroengeel. 50 gr	TB100	4,13	5,00
Opglazuur hemelsblauw. 50 gr	TB101	4,13	5,00
Opglazuur middelbruin. 50 gr	TB103	4,13	5,00
Opglazuur chroomgroen. 50 gr	TB104	4,13	5,00
Opglazuur wijnrood. 50 gr	TB105	4,13	5,00
Opglazuur teakbruin. 50 gr	TB106	4,13	5,00
Opglazuur zwart. 50 gr	TB107	4,13	5,00
Opglazuur eigeel. 50 gr	TB108	4,13	5,00
Opglazuur mengwit. 50 gr	TB109	4,13	5,00
Opglazuur dekkend wit. 50 gr	TB111	4,96	6,01
Opglazuur muisgrijs. 50 gr	TB112	4,13	5,00
Opglazuur lichtgrijs. 50 gr	TB113	4,13	5,00
Opglazuur oranjerood. 50 gr	TB114	4,13	5,00
Opglazuur signaal rood. 50 gr	TB115	4,96	6,01
Opglazuur moerbeiblauw. 50 gr	TB116	4,13	5,00
Opglazuur lupineblauw (goud) 10 gr	TB117	4,96	6,01
Opglazuur goudgeel. 50 gr	TB118	4,13	5,00
Opglazuur zeegroen. 50 gr	TB119	4,13	5,00

Altijd handig



Flesje 50 ml transparant	DA284	1,61	1,95
Opzetstuk metaal of plastic los [5]	DA288A	1,53	1,85
Chinese penseel voor calligr. b8	CP008	6,61	8,00
Chinese penseel voor calligr. b9	CP009	7,44	9,00
Biscuittegel 5 × 5 cm	BT200a	0,75	0,91
Biscuit bord, spiegel 20 cm	bt160	4,13	5,00

* Alle opglazuurpoeders zijn loodhoudend. Loodhoudende glazuren mogen niet : door kinderen worden gebruikt, in het onderwijs worden gebruikt (afgekeurd door keuringsdienst van waren), worden toegepast op gebruiksardewerk. Voor scholen adviseren wij Botz opglazuur, deze is gifklassevrij.



Opglazuur oranje (cadmium). 50 gr	TB120	4,96	6,01
Opglazuur vuurrood (cadmium). 50 gr	TB121	4,96	6,01
Opglazuur lichtblauw. 50 gr.....	TB122	4,13	5,00
Opglazuur zonnegeel. 50 gr.....	TB123	4,13	5,00
Opglazuur purperrood (goud). 20 gr	TB125	4,96	6,01
Opglazuur karmijnviolet (goud). 50 gr.....	TB126	4,96	6,01
Opglazuur robijnpurper (goud). 30 gr.....	TB127	4,96	6,01

Altijd handig



Ceramic transfer printing

Kevin Petrie Engelse uitgave 2011

Dit boek gaat verder in op Petries onderzoek van "water-based ceramic transfer printing". Petrie laat zien hoe fundamenteel verschillend de toepassingen en de resultaten zijn van het werken met transfers ten opzichte van het decoreren met de hand. Hij laat overtuigend zien hoe een inhoudelijke component wordt toegevoegd aan het werk door het gebruik van transfers en hedendaagse technologie. BK624 20,76
25,12

Kunstvezel penseel nr. 0	PS9750	1,65	2,00
Cover coat voor transfers 100 ml	TB001	5,12	6,20
Screen medium voor transfers 100 ml.....	TB003	4,13	5,00
Transferpapier 50 x 70 cm blanco.....	TB004	3,30	3,99
Verdunningsolie voor lusters 10 ml.....	PO350	3,55	4,30

Glansgoud -en platina

Glansgoud -en platina zijn luster. Ondergrond moet stof en vet vrij zijn. Aanbrengen met een zacht penseel op een reeds met glansglazuur geglazuurde ondergrond. Stoken : luster moet droog zijn, stoken in 4 uur naar 750 graden. Penseel schoonmaken met verdunningsolie (PO174)

Glansgoud gbc452b. 2 gr (luster)	OG112a	25,00	30,25
Glansgoud gbc452b. 5 gr (luster)	OG112b	57,52	69,60
Glansplatina pbc336b. 2 gr (luster).....	OG113a	20,00	24,20
Glansplatina pbc336b 5 gr. (luster)	OG113b	44,01	53,26
Verdunningsolie goud en zilver 10 ml	PO174a	3,16	3,83

Onderglazuurpoeders 1020 – 1200 °C

Onderglazuur is een mengsel van kleuropigment en medium dat onder een glazuur aangebracht wordt. Onderglazuur wordt gebruikt bij de (Spaanse) Majolica-techniek waarbij geschilderd wordt tussen twee ongebakken glazuurlagen.

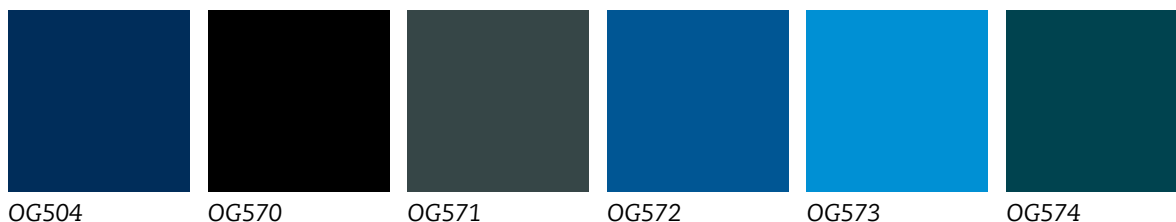

OG504

OG570

OG571

OG572

OG573

OG574



OG575

OG576

OG577

OG578

OG579

OG580
wit

OG581

OG582

OG583

OG584

OG585

OG586



OG587



Altijd handig

Onderglazuur napjes (diverse kleuren)	v.a.	4,13	5,00
Onderglazuur potlood (diverse kleuren)	v.a.	6,61	8,00
Doos 12 kleuren onderglazuurnapjes....OG220		41,31	50,00

Onderglazuurpoeder delftsblauw. 50 gr	OG504	6,82	8,26
Onderglazuurpoeder zwart. 50 gr	OG570	4,63	5,61
Onderglazuurpoeder grijs. 50 gr	OG571	3,89	4,71
Onderglazuurpoeder cobaltblauw. 50 gr	OG572	3,72	4,51
Onderglazuurpoeder turquoise. 50 gr	OG573	3,72	4,51
Onderglazuurpoeder blauwgroen. 50 gr	OG574	4,79	5,80
Onderglazuurpoeder chroomgroen. 50 gr	OG575	3,64	4,41
Onderglazuurpoeder bruin. 50 gr	OG576	3,47	4,20
Onderglazuurpoeder zalmkleur. 50 gr	OG577	3,89	4,71
Onderglazuurpoeder kersenrood. 50 gr	OG578	3,97	4,81
Onderglazuurpoeder geeloranje. 50 gr	OG579	3,72	4,51
Onderglazuurpoeder wit. 50 gr	OG580	4,13	5,00
Onderglazuurpoeder rood. 50 gr	OG581	5,95	7,20
Onderglazuurpoeder citroengeel. 50 gr	OG582	3,72	4,51
Onderglazuurpoeder groen. 50 gr	OG583	3,72	4,51
Onderglazuurpoeder oranje. 50 gr	OG584	7,19	8,70
Onderglazuurpoeder lichtblauw. 50 gr	OG585	2,89	3,50
Onderglazuurpoeder paars. 50 gr	OG586	5,12	6,20
Onderglazuurpoeder donkerrood. 50 gr	OG587	7,11	8,60

Glazuurhulpstoffen

Dolapix PC67

Dolapix PC67 is een deflocculant*, die bestaat uit natriumpolyacrylaat. Het wordt bijvoorbeeld gebruikt voor het samenstellen van gietklei, vul- en hechtmiddelen voor ongebakken werk en om terra sigillata te maken. Er zijn twee redenen waarom Dolapix PC67 aan een glazuur wordt toegevoegd:

- Het vergroot de schildereigenschappen van grondstoffen.
- Omdat het een deflocculerende werking bezit kan het in een glazuurmengsel worden toegepast als dat mengsel een hoog aandeel aan plastische materialen bezit (0,4 % of meer bentone of een van de alternatieven met vergelijkbare werking.)

Toevoeging: 0,3 – 1%

Optapix KG25

Dit is een grondstof gewonnen uit cellulose en behoort tot de CMC-soort (onderdeel van behangplak). Optapix KG25 is echter optimaal afgesteld voor glazuren. Vijf redenen waarom deze glazuurhulpstof aan een glazuur kan worden toegevoegd.

- Het heeft een sterke lijmende werking, waardoor er een goede hechting van het glazuur aan de ondergrond ontstaat. Wrijfvast.
- Houdt water lang vast en verhoogt de viscositeit zodat glazuur goed kwastbaar wordt.
- Het vertraagt het droogproces zodat de opgebrachte glazuurlaag zich beter kan verdelen.
- Het zorgt ervoor dat de glazuur niet ontmengt en goed op suspensie blijft
- Het voorkomt dat het glazuur op de bodem van de emmer een harde koek vormt

Toevoeging: 0,3 – 1,2 %

Tylose

Dit is een lijmende stof. Tylose vergroot de viscositeit* van het glazuur, waardoor meer water nodig is om het verwerkbaar te maken. Gevolg is wel dat de glazuurlaag meer gaat krimpen.

Bentone

Bentone is zeer plastisch materiaal, dat volledig bestaat uit het meest actieve bestanddeel van bentoniet.

- Het zorgt ervoor dat glazuur op een ongebakken ondergrond in dezelfde mate kan krimpen als het werk, waardoor de hechting is gewaarborgd.
- Het houdt glazuurdeeltjes op suspensie*
- Het vergroot de schilder- of kwastbaarheid van een glazuurmengsel
- Het vertraagt de droging dus het glazuur krijgt meer tijd om glad te trekken.

Toevoeging: 0,3 – 1 %

Peptapon 9

Dit is een grondstof die deels uit een CMC-component bestaat en deels uit een fosfaatverbinding.

Waarom Peptapon gebruiken:

- Het bezit deflocculerende eigenschappen, waardoor er veel meer glazuur opgenomen kan worden in de suspensie zonder dat de viscositeit toeneemt.
- Het glazuur loopt hierdoor minder snel van het oppervlak af, waardoor het gebruik van Peptapon vooral geschikt is bij glazuurtoepassingen op een niet zuigende ondergrond. Er zijn vier redenen waarom deze hulpstof wordt toegevoegd.
- Hechting van het glazuur aan de ondergrond
- Het maakt de eenmaal ingedroogde glazuurlaag wrijf-vast is
- Het houdt de glazuurdeeltjes langer in suspensie. Dit alles in mindere mate dan bij Optapix KG25 het geval is omdat de lijmende werking minder is

Toevoeging: 0,2 – 0,5%

Stelmiddel ZS

Stelmiddel ZS zorgt er voor dat een glazuur in suspensie blijft, dus het voorkomt bezinken van de zwaardere glazuurbestanddelen.

- Een deflocculant zorgt ervoor dat kleine klei- of glazuurdeeltjes in vloeistof niet kunnen samenklonteren en aan het oppervlak komen drijven.
- Viscositeit is de dikte of stroperigheid van een vloeistof (b.v. glazuur)
- Suspensie is een vloeistof met onoplosbare deeltjes, die gelijk blijven

Toevoeging: 0,1 – 0,3%

Pehatine 209

Een kant en klare toevoeging om van poederglazuur een kwastglazuur te maken. Het is een wittige, gladde, dik vloeibare substantie. Eigenschappen:

- Goed lijmende werking
- Het glazuur of de engobe zakt niet meer uit
- Het vermindert het ontstaan van craquele
- Streeploos kwasten

Zie ook onze andere catalogi



Klei

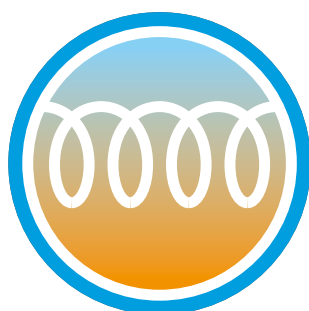

Ovens



Apparatuur



Beeldhouwen



Fine arts



Glazuren



Penselen



Mallen

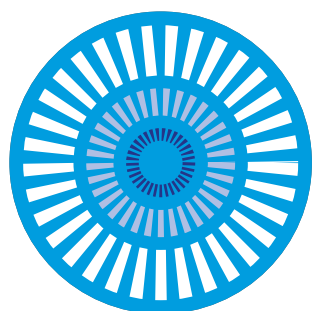

Grondstoffen



Gereedschap



Porselein

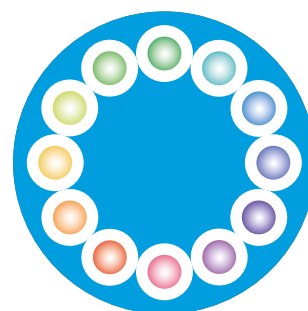

Emailleren

Telefoon +31 23 5424416
E-mail info@keramikos.nl
Webshop keramikos.nl



Oudeweg 153, 2031 CC Haarlem
Dinsdag t/m vrijdag 08.30 - 17.00
Zaterdag 09.00 - 16.00

Klei

Informatie en prijzen

2018



Klei

Als u bij Keramikos langs komt ziet u meteen grote hoeveelheden en soorten klei opgestapeld in de winkel liggen.

Welke klei moet je kiezen?

Aan de muur hangt een kieswijzer met kleiplaatjes gebakken op verschillende temperaturen.

- G&S klei is verpakt in rechthoekige platte pakken van 10 kg
- Fuchs klei in rechthoekige blokken van 10 kg en soms van 12.5 kg
- Vingerling is van origine een Hollands fabricaat, maar wordt tegenwoordig door Sibelco geleverd.
- Valentine klei is verpakt in een rol en soms in een zak
- Porseleinklei van Valentine en Limoge in verpakkingen van 12,5 of 10 kg
- Franse gres klei in rollen van 10 kg
- St. Joris klei is verpakt in rechthoekige blokken van 10 kg

Wat is het verschil?

Alle klei die we hebben is van goede kwaliteit. De keuze van de soort is afhankelijk van jouw voorkeur en wat je ervan wilt gaan maken. Voor het draaien, kies dan een klei zonder toevoeging, dus met 0% chamotte of een heel fijne chamotte van 0 – 0,2 mm. Voor kleine beeldjes, vazen of schalen (fijn werk) een fijne chamotte van 0 – 0,5 of 1 mm Voor grotere beelden of boetseerwerk een grovere chamotte van 1 – 1.5 tot 2 mm of meer.

De kleur van de klei bepaald ook meteen de stookhoogte. Wit bakkende klei kan over het algemeen hoger gestookt worden tot 1250 °C of meer. Rode- en zwartbakkende klei heeft op een temperatuur tot 1150 °C een maximale kleur. Dit zijn aardewerk kleisoorten, die niet te hoog gebakken moeten worden.

Alle tussenkleuren kunnen meestal worden gestookt op een hogere temperatuur tot 1250 °C.

Dan is er nog Franse gres klei die in ongebakken staat zwart van kleur is maar gestookt een rose tot leverkleurig uiterlijk krijgt. Porseleinklei is de fijnste soort die altijd witbakkend is en op hoge temperatuur 1250 °C. wordt gestookt. Per soort porseleinklei zijn er ook onderling weer verschillen in tint van cremewit tot grijszwit.

De keuze van de klei

Als je nog niet met klei hebt gewerkt is het raadzaam advies te vragen, wat je het beste kunt gebruiken.

B.v. om te beginnen met een fijne of grove chamotte klei.

En als je het werk wilt gaan glazuren kun je het beste met een witbakkende klei beginnen.

Daarop komt de gekozen glazuur het beste tot z'n recht.

Bij Keramikos kun je je werkstuk tegen een bepaalde vergoeding laten bakken, als je zelf geen oven hebt.

De prijs wordt berekend aan de hand van het aantal kg of een hele oven gevuld met jouw werk.

Bestellen

- U ziet in deze catalogus twee prijzen staan: links het bedrag exclusief BTW en rechts het bedrag inclusief 21% BTW.
- Alle bestellingen in de Benelux worden bezorgd door Beentjes. Bestellingen bestemd voor landen buiten de Benelux worden door de voordeligste en tevens beste vervoerder geleverd.
- Artikelen die kwetsbaar zijn versturen wij in overleg met u.

Bestellen kan per e-mail, telefoon, via de webwinkel, etcetera. Maar u kunt natuurlijk ook gewoon langskomen, onze specialisten staan voor u klaar.

Aan de informatie in deze catalogus is de grootst mogelijke zorg besteed. U kunt aan deze informatie geen rechten ontleen. Prijswijzigingen, druk- en zetfouten voorbehouden.

Telefoon

023 - 542 44 16

E-mail

info@keramikos.nl

Bezoekadres

Oudeweg 153
2031 CC Haarlem

Openingstijden

Dinsdag t/m vrijdag
08.30 - 17.00
Zaterdag 09.00 - 16.00

Online

www.keramikos.nl

G&S



KW234 KW245 KW254 KW264 KW354 KW366
 KW395 KW441 KW468 KW474 KW478 KW480
 KW559 KW579 PK1112

234 paperclay steengoed witbakkend cham. 0% Stooktemp. max. 1240 °C.....	KW234	11,50	13,91
245 aardewerkklei witbakkend cham. 0% Stooktemp. max 1150 °C	KW245	7,44	9,00
254 steengoedklei witbakkend 0-0,2 mm cham. 25% Stooktemp. max. 1280 °C	KW254	5,99	7,25
264 steengoedklei witbakkend 0-0,5 mm cham. 25% Stooktemp. max. 1280 °C	KW264	5,99	7,25
354 aardewerkklei roodbakkend 0-0,2 mm cham. Stooktemp. max. 1200 °C	KW354	5,99	7,25
359 steengoedklei lederkleur 0-0,2mm cham. 25% Stooktemp. max. 1220°C	KW359	6,40	7,74
366 aardewerkklei zwartbakkend fijn 0-0,5 mm 25% Stooktemp. max. 1120 °C	KW366	6,40	7,74
395 aardewerkklei geelbakkend 0-0,5 mm 25% Stooktemp. max. 1200 °C.....	KW395	6,40	7,74
441 rakuklei witbakkend 0.2-0,8 mm cham. 45% Stooktemp. max. 1180 °C.....	KW441	7,03	8,50
468 steengoedklei witbakkend 0-0,5 mm cham. 40% Stooktemp. max. 1260 °C	KW468	6,40	7,74
474 steengoedklei witbakkend 0-1 mm cham. 40% Stooktemp. max. 1280 °C	KW474	6,40	7,74
478 steengoedklei witbakkend 0-2 mm cham. 25% Stooktemp. max. 1260 °C.	KW478	6,40	7,74
480 steengoedklei witbakkend 0-2 mm cham. 40% Stooktemp. max. 1260 °C	KW480	6,40	7,74
559 steengoedklei roodbakkend 0-2 mm cham. 40% Stooktemp. max. 1220 °C.....	KW559	6,40	7,74
579 aardewerkklei zwartbakkend 0-2 mm cham. 35% Stooktemp. max. 1120 °C.....	KW579	7,03	8,50
1112 porseleinklei witbakkend cham. 0-1 mm 20% Stooktemp. max. 1280 °C.....	PK1112	13,50	16,34
208 steengoedklei witbakkend glad (10 kg) Stooktemp. max. 1280 °C	KW208	6,00	7,26
596 paars/geel steengoed Cham. 0-1,5 mm 40% Stooktemp. max. 1300 °C.....	KW596	7,03	8,51

Witgert



Steengoedklei donkergrijsbakkend cham. 0% Stooktemp. max 1300 °C.....	KW316	8,05	9,74
Steengoedklei donkergrijsbakkend cham. 0-1 mm 25% Stooktemp. max. 1300 °C	KW326	8,05	9,74
Steengoedklei lederkleurig cham. 0-5 mm 60% Stooktemp. max. 1280 °C	KW327	8,05	9,74
Mont blanc porselein witbakkend. Stooktemp. max. 1300 °C	011	27,50	33,28
Steengoedklei cremekleurigbakkend cham. 0% Stooktemp. max. 1280 °C	KW328	8,05	9,74
Rakuvaria Extrem witbakkend cham. 0-3 mm 60% Stooktemp. max 1300 °C	RAKU WIT	10,33	12,50
Confetti cham. 1-1,8 mm 20% Stooktemp. max. 1000-1250 °C.....	5	8,06	9,75
Kurkkleurige klei cham. 0,5-2 mm 12,5% Stooktemp. max. 1000-1200 °C	8	8,06	9,75
Blackstone cham. 0,5-2 mm 25% Stooktemp. max. 1250 °C	27	10,33	12,50
Red stone cham. 0,5-2 mm 25% Stooktemp. max. 1250 °C	28	9,50	11,50

Sibelco/Wbb Fuchs/Vingerling



Steengoedklei witbakkend vorstbestendig cham. 0-2 mm 40% Stooktemp. max 1300 °C. KK01795	7,36	8,90
Steengoedklei extra witbakkend cham. 0% Stooktemp. max. 1280 °C KK04048	7,85	9,50
Steengoedklei Flagstone beige spikkel cham. 0-0,2 mm Stooktemp. max 1280 °C..... KK110	9,50	11,50
Aardewerkklei veelkleurige surprise cham. 0-0,5 mm 25% Stooktemp. max. 1140 °C. KK120	9,26	11,20
Aardewerkklei oranje Hollandse rivierklei cham. 0% Stooktemp. max. 1020 °C KK122	5,37	6,50
Steengoedklei witbakkend 0-0,5 mm cham. 25% Stooktemp. max. 1280 °C. KK123	7,23	8,75
Steengoedklei donkerroodbakkend 0-0,5 mm cham. 25% Stooktemp. max. 1250 °C KK126	8,06	9,75
Aardewerkklei zwartbakkend 0-0,5 mm cham. 25% Stooktemp. max. 1140 °C KK127	8,06	9,75
Steengoedklei witbakkend extra sterk 0-0,5 mm 30% Stooktemp. max. 1280 °C KK129	11,78	14,25
Steengoedklei witbakkend 0,5-2 mm 25% Stooktemp. max. 1280 °C..... KK130	7,23	8,75
Steengoedklei roodbakkend 0-2 mm 25% Stooktemp. max 1240 °C..... KK132	8,06	9,75
Aardewerkklei zwartbakkend 0,5-2 mm 25% Stooktemp. max. 1200 °C..... KK134	8,06	9,75
Aardewerkklei donkerroodbakkend cham. 0% Stooktemp. max. 1150 °C KK143	8,06	9,75
Steengoedklei witbakkend cham. 0% Stooktemp. max. 1280 °C..... KK148	8,25	9,98
Steengoedklei witbakkend cham. 0-0,2 mm 25% Stooktemp. max. 1280 °C KK2502	7,02	8,49
Aardewerkklei zwartbakkend cham. 0-1,5 mm 40% Stooktemp. max. 1180 °C KK4015	10,60	12,83
Aardewerkklei witbakkend cham 0-0,5 mm 20% Stooktemp. max. 1150 °C..... VC23	7,11	8,60
Steengoedklei witbakkend cham. 0% Stooktemp. max.1260 °C PC200	14,50	17,54
Steengoed boetseerklei lichtblauw BLUE4005	14,01	16,95
Steengoed lichtblauw cham. 0 – 0,5 mm 40% Stooktemp. 1000 – 1280 °C BLUE4005	14,01	16,95
Steengoed grijs cham. 0 – 0,2 mm 20% Stooktemp. 1000 – 1250 °C BETON2002	7,85	9,50
Special Zwartbakkend cham. 0 – 0,2 mm 20% Stooktemp. 1000 – 1240 °C NIGRA2002	8,68	10,50
Special Zwartbakkend cham. 0 – 0,5 mm 25% Stooktemp. 1000 – 1240 °C NIGRA2005	10,33	12,50

Valentine/Scarva

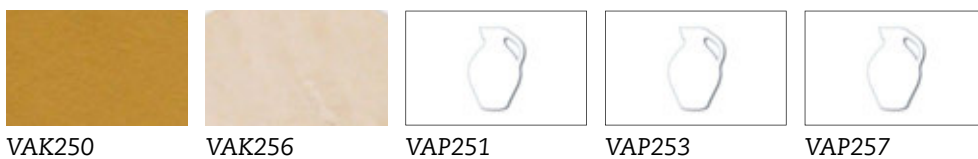

Steengoedklei Es/50 crank creme cham. tot 2 mm Stooktemp. max. 1300 °C VAK250	16,00	19,36
Steengoedklei Scarva earthstone luchtdrogende klei Stooktemp. max. 1250 °C VAK256	14,46	17,50
Porseleinklei Royal porcelain. Zeer plastisch. Stooktemp. max. 1280 °C..... VAP251	26,03	31,50
Porseleinklei Special porcelain. Bevat bentoniet. Stooktemp. max. 1280 °C..... VAP253	24,00	29,04
Porseleinklei Es/600 porcelain flax paperclay witbakkend. Stooktemp. max. 1280 °C VAP255	20,00	24,20
Porseleinklei Es/170 glacier porcelain witbakkend. Stooktemp. max. 1300 °C VAP257	45,00	54,45

Porseleinklei



G&S 1112 porseleinklei witbakkend cham. 0-1 mm 20% Stooktemp. max. 1280 °C	PK1112	13,50	16,34
KPCL limoges porseleinklei witbakkend cham. 0% Stooktemp. max. 1240 °C.....	TM10	16,74	20,26
Gietklei porselein wit, 5 liter (circa 8,5 kg) Stooktemp. max. 1320°C.....	PK155	22,52	27,25
Porseleinklei Royal porcelain. Zeer plastisch. Stooktemp. max. 1280 °C.....	VAP251	26,03	31,50
Porseleinklei Special porcelain. Bevat bentoniet. Stooktemp. max. 1280 °C.....	VAP253	24,00	29,04
Porseleinklei Es/600 porcelain flax paperclay witbakkend. Stooktemp. max. 1280 °C	VAP255	20,00	24,20
Porseleinklei Es/170 glacier porcelain witbakkend. Stooktemp. max. 1300 °C	VAP257	45,00	54,45
Witgert mont blanc porselein witbakkend. Stooktemp. max. 1300 °C	011	27,50	33,28
Gietklei porselein witbakkend per 5 liter (8,5 kg). Stooktemp. max. 1320 °C.....	PK155	22,52	27,25

Gietklei



Gietklei aardewerk witbakkend, 8 liter (circa 10 kg). Stooktemp. max. 1140 °C.....	KK150	9,92	12,00
Gietklei steengoed witbakkend, 8 liter (circa 10 kg). Stooktemp. max. 1280 °C.....	KK153	9,92	12,00
Gietklei porselein wit, 5 liter (circa 8,5 kg). Stooktemp. max. 1320°C.....	PK155	22,52	27,25
Gietklei aardewerk wit, 5 liter (circa 8,5 kg). Stooktemp. max. 1140 °C	KK500	7,40	8,95
Gietklei porselein witbakkend per 5 liter (8,5 kg). Stooktemp. max. 1320 °C.....	PK155	22,52	27,25
Witgert porselein vloeibaar witbakkend per 10 liter. Stooktemp. 1230 – 1300 °C.....	001GIET	27,00	32,67
Witgert gietklei roodbakkend per 10 kg. Stooktemp. 1020 – 1200 °C	10GIET	10,33	12,50
Witgert gietklei zwartbakkend per 10 kg. Stooktemp. 1020 – 1150 °C.....	12GIET	10,33	12,50
Witgert gietklei antraciet per 10 kg. Stooktemp. 1000 – 1300 °C	116GIET	10,33	12,50

Keramikos klei

Eigen merk fijne boetseerklei, witbakkend	K2000	5,79	7,00
Eigen merk grove boetseerklei, witbakkend.....	K3000	5,79	7,00
Eigen merk draaiklei, witbakkend	K4000	5,79	7,00
Eigen merk fijne boetseerklei, roodbakkend....	K2500	5,79	7,00
Eigen merk grove boetseerklei, roodbakkend..	K3500	5,79	7,00
Eigen merk draaiklei, witbakkend	K4500	5,79	7,00
Eigen merk Rakuklei.....	K5000	5,79	7,00



6 Klei

Zelfdrogend & niet-drogend



Plastiline niet drogende klei 1 kg.....	KK750	7,23	8,75
softplast luchtdrogende klei wit (lightvariant) 250 gr.....	KK775	7,40	8,95
Keramiplast luchtdrogende klei wit 500 gr.....	KK780	4,95	6,00
Steengoedklei Scarva earthstone luchtdrogende klei Stooktemp. max. 1250 °C	VAK256	14,46	17,50

Overig kleisoorten



KPCL limoges porseleinklei witbakkend cham. 0% Stooktemp. max. 1240 °C.....	TM10	16,74	20,26
KPCL limoges steengoedklei franse gres beige cham. 0% Stooktemp. max. 1280 °C	KF100	20,00	24,20
KPCL limoges steengoedklei ranse gres beige cham. 0-0,2 mm. Stooktemp. max. 1280 °C	KF101	20,00	24,20

Hulpmiddelen voor het aanmaken van gietmassa's

Gietfix 162/10 100 gr	DH110	1,75	2,12
Formsild 50 gr	DH111	3,00	3,63
Waterglas natrium silicaat 500 ml.....	CH160A	3,00	3,63
Natriumcarbonaat 1 kg	CH127E	1,99	2,41
Natriumcarbonaat 5 kg	CH127F	9,28	11,23
Dolapix pc 67 electrolyt 500 ml	DH107	8,80	10,65

Keraflex

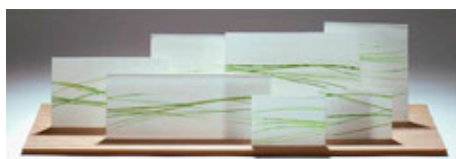

Keraflex folie A4 0.5 mm dik.....	KF500	6,20	7,50
Keraflex folie A4 1.0 mm dik.....	KF510	7,03	8,51
Keraflex folie A3 1.0 mm dik.....	KF515	16,50	19,97
Keraflex hechtmiddel 50 ml	KF550	7,02	8,49

Recept gietklei

Ingrediënten

- WB30PM / KP102
- 100 kg kleipoeder
- 35 liter water
- 200 gram gecalcineerde soda
- 160 – 220 cc waterglas

Bereiding

- Doe alle ingrediënten in een emmer
- Roer de ingrediënten goed door elkaar tot een gladde, homogene massa is ontstaan
- Laat het mengsel even rusten voor gebruik

Kleipoeders

Kleipoeder sv-sz with. 1 kg Stooktemp. max. 1280 °C	KP101E	1,24	1,50
Kleipoeder sv-sz with. 5 kg Stooktemp. max. 1280 °C	KP101F	4,55	5,51
Kleipoeder sv-sz with. 25 kg Stooktemp. max. 1280 °C	KP101H	16,00	19,36
Kleipoeder wb 30 pm with. 1 kg Stooktemp. max. 1140 °C	KP102E	1,24	1,50
Kleipoeder wb 30 pm with. 5 kg Stooktemp. max. 1140 °C	KP102F	4,55	5,51
Kleipoeder wb 30 pm with. 25 kg Stooktemp. max. 1140 °C	KP102H	16,00	19,36
Kleipoeder rb03833 roodb. 1 kg Stooktemp. max. 1120 °C	KP103E	1,24	1,50
Kleipoeder rb03833 roodb. 5 kg Stooktemp. max. 1120 °C	KP103F	4,55	5,51
Kleipoeder rb03833 roodb. 25 kg Stooktemp. max. 1120 °C	KP103H	16,00	19,36
Kleipoeder wwb111 vet, with. 1 kg Stooktemp. max. 1140 °C	KP105E	1,24	1,50
Kleipoeder wwb111 vet, with. 5 kg Stooktemp. max. 1140 °C	KP105F	4,55	5,51
Kleipoeder wwb111 vet, with. 25 kg Stooktemp. max. 1140 °C	KP105H	16,00	19,36
Kleipoeder wwb106 halfvet, with. 1 kg Stooktemp. max. 1140 °C	KP106E	1,45	1,75
Kleipoeder wwb106 halfvet, with. 5 kg Stooktemp. max. 1140 °C	KP106F	6,61	8,00
Kleipoeder wwb106 halfvet, with. 25 kg Stooktemp. max. 1140 °C	KP106H	22,31	27,00
Kleipoeder bone china ivoorwit 5 kg Stooktemp. max. 1260 °C	KP108F	25,00	30,25
Kleipoeder bone china ivoorwit 25 kg Stooktemp. max. 1260 °C	KP108H	115,00	139,15
Porselein gietkleipoeder pm402b 5 kg Stooktemp. max. 1280 °C	KP117F	7,40	8,95
Porselein gietkleipoeder pm402b ca 25 kg Stooktemp. max. 1280 °C	KP117H	32,50	39,33
Porselein gietkleipoeder pc010b 5 kg Stooktemp. max. 1260 °C	KP120F	14,00	16,94
Porselein gietkleipoeder pc010b 25 kg Stooktemp. max. 1260 °C	KP120H	55,00	66,55

Toevoegingen

Chamottekorrels poeder 0 tot 0,2 mm	CK0000	5,00	6,05
Chamottekorrels fijn 0 tot 0,5 mm	CK0001	5,00	6,05
Chamottekorrels middel 0 tot 1,0 mm	CK0002	5,00	6,05
Chamottekorrels grof van 0 tot 2 mm.	CK0003	5,00	6,05
Vlasvezel 1 kg	VV001E	9,00	10,89
Vermiculiet korrels 1 kg	VE001E	4,20	5,08
Mica 250 gr	MI001C	7,50	9,08
Papiervezel 500 gr	VP001	6,72	8,13

Materialen om de eigenschappen van een kleimassa te beïnvloeden :

Wat is Chamotte?

Chamotte wordt gemaakt van een vuurvaste kleisoort die niet plastisch is. Meestal crème kleurig. Wordt hoog gestookt en na het bakken vergruisd en uit-gezeefd. Te verkrijgen in 0 tot 0,2 mm, 0 tot 0,5 mm, 0 tot 1 mm, 0 tot 2 mm of zelf nog tot 3 mm. Chamotte wordt gebruikt om de kleimassa minder te doen krimpen, de plasticiteit te verlagen en het barsten te doen tegengaan tijdens het bakproces

Wat is Molochiet?

Het is vergelijkbaar met chamotte. Gemaakt van primaire kleisoorten (b.v. kaolien). De kleur is wit. Molochiet wordt zeer hoog gestookt en is te verkrijgen in: 16 – 30 (0,3 – 1 mm), 30 (0 – 0,5 mm) en 80 (0 – 0,18 mm).

Het is duurder dan gewone chamotte en wordt gebruikt in porseleinklei en in hoogwaardige steengoed (giet)klei met een zo wit mogelijke bak kleur. Zeer geschikt voor groot en complex werk.

Wat zijn Cellulosevezels?

Dit zijn plantaardige vezels b.v. de katoen-, de hennep-, de vlasvezel en papiervezels. Cellulosevezels variëren in lengte van enkele centimeters tot enkele millimeters. Zij kunnen water opzuigen en daarom zijn ze zeer geschikt om door klei te mengen. In combinatie met chamotte krijgt een kleimassa zeer gunstige droog – en stook eigenschappen.

Zie ook onze andere catalogi



Klei

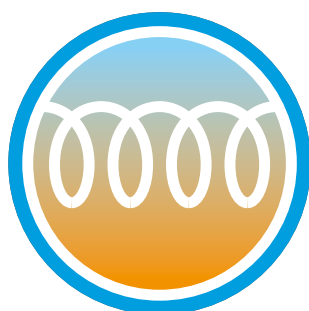

Ovens



Apparatuur



Beeldhouwen



Fine arts



Glazuren



Penselen



Mallen

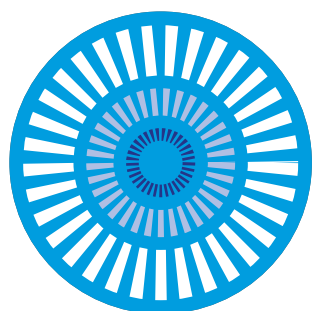

Grondstoffen



Gereedschap



Porselein

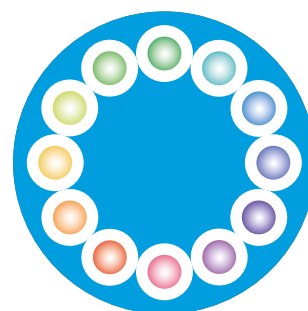

Emailleren

Telefoon +31 23 5424416
E-mail info@keramikos.nl
Webshop keramikos.nl



Oudeweg 153, 2031 CC Haarlem
Dinsdag t/m vrijdag 08.30 - 17.00
Zaterdag 09.00 - 16.00

Grondstoffen

Informatie en prijzen

2018

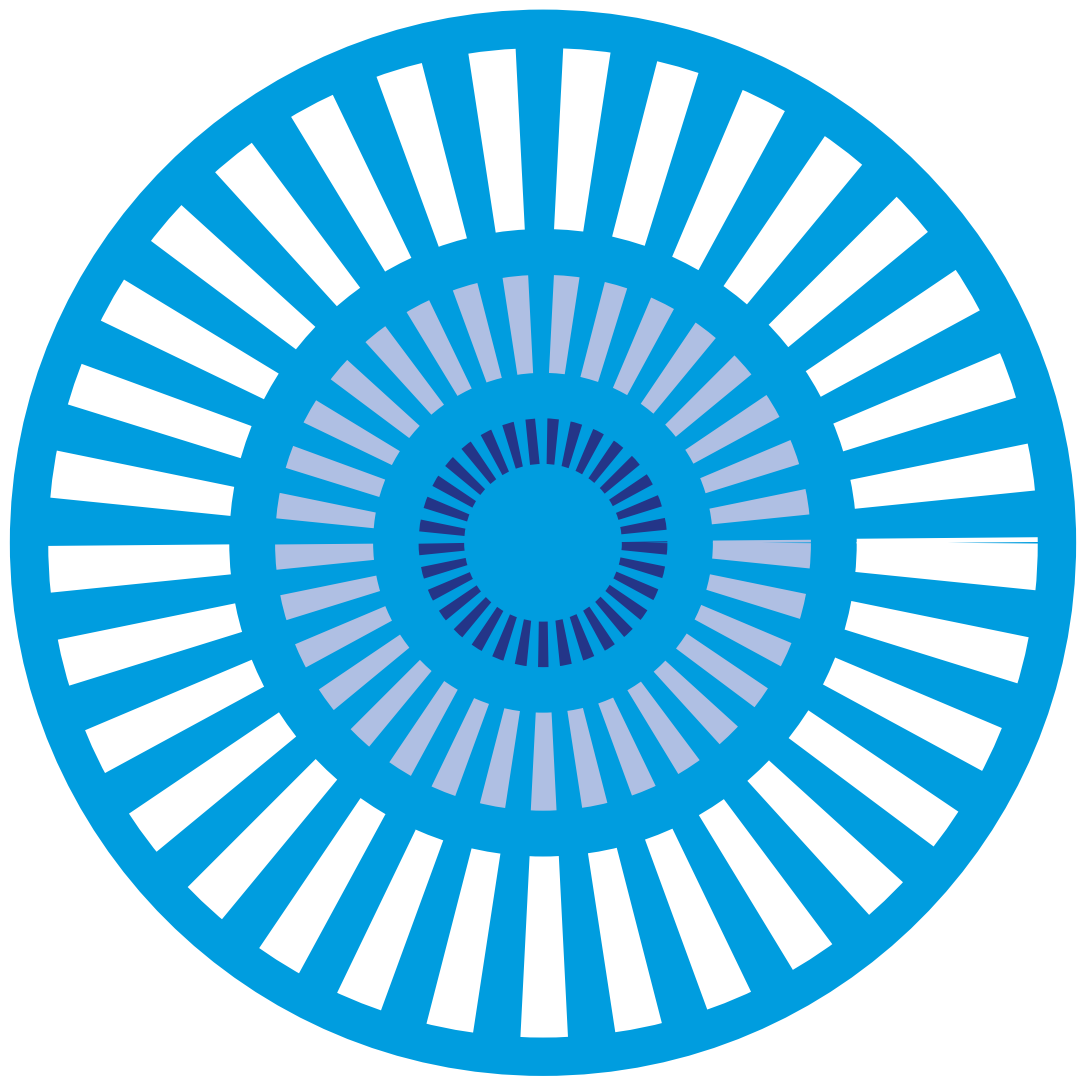

Bestellen

- U ziet in deze catalogus twee prijzen staan: links het bedrag exclusief BTW en rechts het bedrag inclusief 21% BTW.
- Alle bestellingen in de Benelux worden bezorgd door Beentjes. Bestellingen bestemd voor landen buiten de Benelux worden door de voordeligste en tevens beste vervoerder geleverd.
- Artikelen die kwetsbaar zijn versturen wij in overleg met u.

Bestellen kan per e-mail, telefoon, via de webwinkel, etcetera. Maar u kunt natuurlijk ook gewoon langskomen, onze specialisten staan voor u klaar.

Aan de informatie in deze catalogus is de grootst mogelijke zorg besteed. U kunt aan deze informatie geen rechten ontlenen. Prijswijzigingen, druk- en zetfouten voorbehouden.

Telefoon
023 - 542 44 16

E-mail
info@keramikos.nl

Bezoekadres
Oudeweg 153
2031 CC Haarlem







Openingstijden
Dinsdag t/m vrijdag
08.30 - 17.00
Zaterdag 09.00 - 16.00





Online
www.keramikos.nl

Grondstoffen





Alkali fritte 15.10 1 kg	CH150E	9,00	10,89
Alkali fritte 15.10 5 kg	CH150F	42,50	51,42
Alkali-zink-boor fritte (v15098) 1 kg	CH184E	8,80	10,65
<i>Geschikt voor mat- en zijdematglazuren.</i>			
Alkaliboorsilicaat fritte 14.51 1 kg	CH149E	10,50	12,71
Alkaliboorsilicaat fritte 14.51 5 kg	CH149F	48,00	58,08
Aluminiumhydraat 1 kg	CH154E	2,50	3,03
<i>Wordt onder andere gebruikt als beschermende laag op de ovenplaten, tevens bij porselein bakken voor een minimale weerstand tijdens het krimpen op de plaat. Aluminiumhydraat dient drie maal in een lege oven voorgestookt te worden op ongeveer 1250 C om neerslag op de stukken te voorkomen.</i>			
Aluminiumhydraat 5 kg	CH154F	12,50	15,13
Aluminiumoxide 1 kg	CH100E	3,60	4,36
<i>Smeltpuntverhogend. Wordt onder andere gebruikt als stabilisator in glazuursamenstellingen. Bestanddeel van klei en glazuren. Maakt een glazuur harder en meer slijtvaast. Verhoogt de viscositeit van de gesmolten glazuurmassa. Vermindert de transparantie van een glazuur. Chromoxide (geeft gewoonlijk groene tinten) kan roodachtige tinten geven bij aanwezigheid van een extreem hoog gehalte aluminium. Wordt meestal in de vorm van kaolin of kleipoeder gebruikt, geeft glazuur meer droogsterkte, dus beter aan te pakken</i>			
Aluminiumoxide 5 kg	CH100F	15,50	18,75
Anorthosit (portanit b63) 1 kg	CH168E	4,35	5,26
<i>Portanit B63. Smeltpunt 1550 C. Kalkveldspaat met een laag kwartsgehalte en een hoog percentage calcium. Smeltmiddel in steengoedglazuren. Onoplosbaar.</i>			
Anorthosit (portanit b63) 5 kg	CH168F	20,28	24,54
Antimoonoxide 100 gr	CH101B	2,50	3,03
<i>Stibium sesquioxide. Zeer giftig, gedeeltelijk oplosbaar. In combinatie met lood ontstaat het Napels geel (10 tot 20 %). Wordt hieraan in kleine hoeveelheden ijzeroxide toegevoegd dan ontstaat een meer oranje kleur. In engobes waar een loodglazuur overheen komt moet minstens 8% antimoonoxide worden toegevoegd om de gele kleur te krijgen. Verzacht harde kleuren. Heeft neiging tot verdampen op hoge temperaturen.</i>			
Antimoonoxide 500 gr	CH101D	11,00	13,31
Antimoonoxide 1 kg	CH101E	22,00	26,62
Ball clay 1 kg	CH102E	3,58	4,33
<i>Zeer plastische sedimentaire klei met een hoog krimpprocentage. Wordt vaak met andere kleisoorten vermengd teneinde deze meer plastisch te maken. Wordt toegevoegd aan glazuren om de adhesie te verhogen. Zweefmiddel in glazuren. Ter vervanging van kaolin in glazuren als er op de rauwe scherf geglaazuurd wordt, hierdoor past het glazuur zich beter aan bij de krimp van de scherf.</i>			
Ball clay 5 kg	CH102F	16,61	20,10
Ball clay 25 kg	CH102H	89,50	108,30
Bariumcarbonaat 1 kg	CH103E	2,22	2,69
<i>Wordt aan kleimassa 's toegevoegd (0,25 tot 2%) ter voorkoming van, door oplosbare sulfaten veroorzaakt, witte schuimachtige vlekken, vaak te zien op terra cotta en bakstenen. Sterk vloeimiddel in steengoed en porseleinglazuren. In kleine hoeveelheden toegevoegd verhoogt barium de glans en transparantie van een glazuur. Werkt bij grote hoeveelheden toegevoegd (25% of meer), matterend in aardewerkglazuren. Heeft weinig invloed op kleuren. Kristalvormend in combinatie met zink. Zeer giftig.</i>			
Bariumzink fritte 1 kg	CH176E	14,00	16,94
<i>Ter vervanging van Bariumcarbonaat.</i>			
Beendermeel calciumfosfaat 1 kg	CH142E	9,00	10,89
<i>Calciumfosfaat. Belangrijk bestanddeel in Bone China porselein omdat het een fraaie transparantie veroorzaakt. Smeltmiddel in glazuren (tot 5%) geeft een melkachtige opmaakheid.</i>			
Bentone 100 gr	CH104B	4,00	4,84
<i>Is hetzelfde als bentoniet, echter zes maal sterker geconcentreerd. Vulkanische herkomst, bijzonder plastische kleisoort, wordt aan andere kleisoorten toegevoegd om de plasticiteit te verhogen. Plasticiteit is vijf maal zo hoog in verhouding tot ball clay. Wordt in glazuren als zweefmiddel en als vervanging voor kaolin gebruikt vanwege de droogsterkte van de rauwe glazuur. Groot absorberingsvermogen, zeer fijne structuur, dient droog gemengd te worden wegens klontering.</i>			
Bentone 250 gr	CH104C	8,50	10,29
Bentone 500 gr	CH104D	16,90	20,45
Bentoniet 1 kg	CH119E	2,81	3,40
Calciumboraat fritte 32.21 500 gr	CH146D	6,61	8,00
Calciumboraat fritte 32.21 1 kg	CH146E	12,40	15,00
Calciumboraat fritte 32.21 5 kg	CH146F	55,00	66,55
Calciumfluoride (vloeispaat) 1 kg	CH151E	5,00	6,05
<i>Vloeispaat. Een niet zo vaak gebruikte bron van calcium. Vanwege de giftigheid en onbestendigheid van fluor en het bij het stoken vrijkomende fluorine-gas schadelijk voor de gezondheid. Wordt o.a. gebruikt om email dekkend te maken en bij het prepareren van frittes. Calciumfluoride is een krachtig smeltmiddel.</i>			

4 Grondstoffen

	Chroomoxide 100 gr	CH108B	6,00	7,26
	Gewoonlijk een dekkend groenkleurend oxide (tot 2%). Chroomhoudende glazuren altijd apart stoken in verband met sympathiebrand, vooral in tinhoudende glazuren (geeft roze tinten). In combinatie met lood kunnen roze of gele kleuren ontstaan. Geschikt voor elke temperatuur (boven 1200 °C kan een deel vervliegen) Zeer stabiel, goed te gebruiken voor penseelwerk onder een glazuur. Pauwgroen: 1% chroomoxide en 1% cobaltoxide in een boorglazuur.			
	Chroomoxide 500 gr	CH108D	28,00	33,88
	Chroomoxide 1 kg	CH108E	45,00	54,45
	Cobaltcarbonaat 100 gr	CH138B	8,11	9,81
				
	Cobaltcarbonaat 500 gr	CH138D	38,63	46,74
	Cobaltcarbonaat 1 kg	CH138E	75,31	91,13
	Cobaltoxide 100 gr	CH139B	13,79	16,69
				
	Cobaltoxide 500 gr	CH139D	67,59	81,78
	Cobaltsulfaat 100 gr	CH137B	8,14	9,85
	Smeltpunt verlagend. Veroorzaakt speciale decoratieve effecten, indien niet gevijzeld. Geeft spikkels en bij hogere temperaturen een druppel-effect. In water oplosbaar.			
	Cobaltsulfaat 500 gr	CH137D	30,90	37,39
	Cobaltsulfaat 1 kg	CH137E	59,86	72,43
	Colemanite 1 kg	CH182E	6,00	7,25
	Krachtig smeltmiddel, wordt vooral in aardewer glazuren gebruikt (10%) om kleur en glans te bevorderen. Werkt smeltpunt verlagend in steengoedglazuren.			
	Cornish stone 1 kg	CH159E	3,51	4,25
	Smeltmiddel in steengoedglazuren. Hoofdbestanddeel van veel Engelse glazuren. Veldspaatachtige grondstof met laag krimppercentage in zowel rauwe als ook gebrande glazuur. Bevat veldspaat, kwarts, kaoliniet, vloeispaat (fluorine-gas zie calcium fluoride) en diverse andere mineralen.			
	Cornish stone 5 kg	CH159F	15,54	18,80
	Cryoliet 1 kg	CH167E	9,00	10,89
	Fluoride van natrium en aluminium. Wordt o.a. gebruikt bij fabricage van emailles en in mindere mate in frittes en glazuren. Wordt ook gebruikt om kraterglazuren samen te stellen. Onoplosbaar in water.			
	Dolomiet 1 kg	CH110E	1,26	1,52
	Dolomiet 5 kg	CH110F	5,53	6,69
	Flint (vuursteen) 1 kg	CH500E	4,74	5,74
	Gerstley boraat synthetisch 1 kg	CH158E	8,26	9,99
	Vervanger voor de oude Gerstly Boraat. Goed smeltmiddel, veel gebruikt in raku glazuren.			
	Gerstley boraat synthetisch 5 kg	CH158F	39,25	47,49
	Houtas gemalen gezeefd 1 kg	CH161E	10,33	12,50
	Houtas gemalen gezeefd 5 kg	CH161F	51,30	62,07
	Ijzerchromaat 500 gr	CH156D	2,50	3,03
	Chromiet, chroomijzererts. Verbinding van ijzer en chroom. Werkt dekkend en geeft een grijze kleur in glazuren (1%) daarna oplopend tot bruin (6%). Ook als onderglazuur gebruikt waarbij aan de randen van de decoratie verschillende kleurschakeringen kunnen ontstaan.			
	Ijzerchromaat 1 kg	CH156E	4,50	5,45
	Ijzeroxide donkerbruin 250 gr	CH133C	2,27	2,75
	Sterk vloeimiddel, door de sterk kleurende werking echter niet als zodanig toegepast. Kleurt van groen tot zwart (1-8%).			
	Ijzeroxide donkerbruin 1 kg	CH133E	3,25	3,93
	Ijzeroxide rood 250 gr	CH134C	4,96	6,00
	Haematiet, Dodekop. Sterk vloeimiddel, door de sterk kleurende werking echter niet als zodanig toegepast. Kleurt van honinggeel tot donkerbruin (2-10%). Zeer fijne verdeling waardoor egale kleuren ontstaan.			
	Ijzeroxide rood 1 kg	CH134E	14,00	16,94
	Ijzeroxide zwart 250 gr	CH152C	3,72	4,50
	Haematiet, Dodekop. Sterk vloeimiddel, door sterk kleurende werking echter niet als zodanig toegepast. Kleurt van honinggeel tot donkerbruin (2-10%). Zeer fijne verdeling waardoor egale kleuren ontstaan.			

Ijzeroxide zwart 1 kg.....	CH152E	6,50	8,47
Ijzersulfaat 250 gr.....	CH193C	3,72	4,50
<u>Niet in een elektrische oven stoken sulfaten zijn schadelijk tijdens het stoken komen er dampen vrij.</u>			
Ijzersulfaat 1 kg	CH193E	9,00	10,89
<u>Niet in een elektrische oven stoken sulfaten zijn schadelijk tijdens het stoken komen er dampen vrij.</u>			
Ilmeniet 1 kg.....	CH153E	9,00	10,89
 Ijzertitanaat. Wordt gebruikt (in de fijne maling) om op de nog vochtige glazuurlaag kristallen te zaaien. De grove maling veroorzaakt bruine spikkels in glazuren en in kleimassa's. Na het zeven toevoegen.			
Ilmeniet grof 1 kg	CH192E	12,00	14,52
Kaolin (china clay) 1 kg	CH112E	1,51	1,83
China clay. Zeer zuivere, witte, primaire klei. Hoofdbestanddeel van porseleinklei. Zeer hoog krimppercantage. Wordt in glazuurrecepten gebruikt om aluminium en silicium in te voeren als stabilisator. Smeltpuntverhogend en weinig plastisch.			
Kaolin (china clay) 5 kg	CH112F	6,01	7,27
Kopercarbonaat 100 gr	CH115B	3,14	3,80
 Sterk kleurend pigment (3-7%) maar minder intensief dan de oxide. Laat zich echter beter verdelen. N.B. Koper verhoogt de oplosbaarheid en de afgifte van lood in een glazuur.			
Kopercarbonaat 500 gr	CH115D	14,29	17,29
Kopercarbonaat 1 kg	CH115E	27,62	33,42
Koperoxide 100 gr.....	CH113B	5,00	6,05
Koperoxide 1 kg	CH113E	35,00	42,35
			
Koperoxide 500 gr.....	CH113D	22,50	27,23
Kopersulfaat 500 gr.....	CH114D	8,10	9,80
Kopersulfaat 1 kg	CH114E	16,20	19,60
Krijt (calciumcarbonaat) 1 kg.....	CH116E	1,46	1,77
Calciumcarbonaat, kalk, marmer: ook wel "WHITING" genoemd. Smeltmiddel in steengoed en porseleinglazuren. Matteringmiddel, zwakker dan zink. Semi opmaak. Onoplosbaar in water.			
Krijt (calciumcarbonaat) 5 kg.....	CH116F	6,57	7,95
Kwarts siliciumoxide 1 kg	CH117E	0,79	0,96
Siliciumoxide, Flint, kiezelaarde. Glasvormer, smeltpunt 1700°C. belangrijk bestanddeel van glazuren. Verhoogt het smeltpunt van glazuren. Tot 10% toevoegen eventueel in combinatie met kaolin of magnesiet. Voorkomt craquelee in glazuren. Vermagert klei en brengt het krimppercantage daarvan terug. Ter bescherming van de ovenplaten: 50% kwarts en 50% kaolin met water aanmaken en met een kwast op de platen aanbrengen.			
Kwarts siliciumoxide 5 kg	CH117F	3,85	4,66
Kwarts siliciumoxide 25 kg	CH117H	19,75	23,90
Lavameel 500 gr	CH144D	3,00	3,63
 Vulkanische as. Licht - tot donkerbruine kleuring in glazuren.			
Lepidolite 1 kg	CH180E	4,44	5,37
Veldspaatachtige met lithium. Als er teveel lepidolite wordt toegevoegd kan de fluor een sinaasappelhuid gaan vertonen.			
Lithium carbonaat 250 gr.....	CH118C	10,33	12,50
Hoog alkalisch. Verlaagt het smeltpunt van glazuren. Sterk vloeimiddel in steengoed - en middentemperatuur glazuren. In geringe mate oplosbaar in water. Versterkt de glans van een glazuur. Bevordert de kristallisatie van mat - en kristalglazuren. Vermindert de chemische en mechanische bestendigheid. Na het zeven toevoegen.			
Lithium carbonaat 500 gr.....	CH118D	17,00	20,57
Lithium carbonaat 1 kg	CH118E	30,00	36,30
Loodbisilicaat fritte 10.05 1 kg.....	CH148E	13,40	16,21
Loodbisilicaat fritte 10.05 5 kg.....	CH148F	60,00	72,60
Loodmonosilicaat fritte 10.01 1 kg	CH147E	12,00	14,52
Loodmonosilicaat fritte 10.01 25 kg	CH147H	173,00	209,33
Loodmonosilicaat fritte 10.01 5 kg	CH147F	50,00	60,50
Magnesiumcarbonaat 500 gr	CH121D	8,44	10,21
Magnesiet. Vloeimiddel in steengoedglazuren. Matteringmiddel bij 7-8%. Halfmat oppervlak bij toevoegingen tot 10%. Heeft een grote droog- en bakrimp, wordt daarom vaak gebruikt in de vorm van dolomiet. maakt een glazuur minder vloeibaar. Kan kleurveranderend werken. Magnesiet, in grote hoeveelheden toegevoegd, veroorzaakt speldeprikken.			

6 Grondstoffen

Mangaanoxide (bruinsteen) 250 gr	CH107C	2,27	2,75
 bruinsteen. Wordt hoofdzakelijk als pigment in klei en in glazuren gebruikt. Smeltpuntverlagend in steengoedglazuren. Geeft kookeffecten in glazuren. Geeft zwarte, bruine, roze of paarsachtige kleuren. In grote hoeveelheden toegevoegd kan blaasvorming ontstaan. Meer dan 20% geeft een metaalachtig (goudglans) oppervlak. In combinatie met tinoxide ontstaan bruine kleuren. In combinatie met cobalt en ijzer ontstaat zwart. In alkaliglazuren ontstaat violet.			
Mangaanoxide (bruinsteen) 1 kg.....	CH107E	2,72	3,29
Mangaanoxide (bruinsteen) 5 kg.....	CH107F	13,60	16,46
Molybdeenoxide 100 gr	CH189B	22,50	27,23
Natriumcarbonaat 5 kg	CH127F	9,28	11,23
Natriumloodboor fritte 15.11 1 kg	CH178E	7,16	8,66
Stabiele fritte voor laag brandende glazuren. Vervanger van de oplosbare natriumverbindingen.			
Natriumloodboor fritte 15.11 5 kg	CH178F	32,26	39,03
Natriumsilicaat fritte 31.10 1 kg.....	CH179E	26,00	31,46
Nepheline syenite 1 kg.....	CH124E	1,42	1,72
Veldspaat, rijk aan kalium, natrium en silicium.			
Nepheline syenite 5 kg.....	CH124F	6,36	7,70
Nikkelcarbonaat 100 gr.....	CH157B	6,00	7,26
 Zaratiet. Vergelijkbaar met Nikkeloxide, maar minder sterk kleurend en beter door de glazuurmassa te verdelen.			
Nikkeloxide zwart 1 kg.....	CH140E	100,00	121,00
Oker geel 250 gr	CH162C	5,78	6,99
			
Oker geel 1 kg.....	CH162E	13,50	16,34
Petalite 1 kg.....	CH125E	6,50	7,87
Lithium-aluminiumsilicaat. Lithium veldspaat. Zwak vloeimiddel in steengoedglazuren en in steengoedmassa's. Verhoogt de schokbestendigheid van de klei (vuurvast gebruikskeramiek). Lage uitzettingscoëfficiënt.			
Potas (kaliumcarbonaat) 1 kg	CH126E	7,90	9,56
Potas (kaliumcarbonaat) 5 kg	CH126F	34,00	41,14
Rutiel 1 kg	CH128E	13,50	16,34
 Een onzuivere vorm van Titaandioxide (ijzerverontreiniging, enigszins spikkelvormend effect). Titaan vermindert de oplosbaarheid van lood in een glazuur. Erg mooi in combinatie met kleurende oxides. Van belang in kristal - en matglazuren.			
Siliciumcarbide 100 gr.....	CH163B	3,62	4,38
Carborundum. Wordt o.a. gebruikt ter verkrijging van plaatselijke reductie in oxiderende atmosfeer. Bijvoorbeeld 0,5% Siliciumcarbide in een alkalisch glazuur met Koper veroorzaakt koperrode reductie effecten. In grotere hoeveelheden toegevoegd ontstaan blazen of kraters in een glazuur.			
Spodumeen 1 kg	CH175E	15,00	8,15
lithium veldspaat. Laag krimpprocentage in vergelijking met andere veldspaten. Kleine hoeveelheden in glazuur verlagen het smeltpunt, verhogen de glans en verbeteren de stabiliteit. In klei verhoogt het de vuurvastheid.			
Strontiumcarbonaat 1 kg	CH129E	9,50	11,50
Talk (magnesiumsilicaat) 1 kg	CH130E	2,46	2,98
Magnesiumsilicaat. Verhoogt de schokbestendigheid van kleimassa's en reduceert de thermische uitzetting. Goed matteringsmiddel in glazuren. Halfmat, dekkend oppervlak (5-10%). Talk kan een glazuur doen optrekken.			
Talk (magnesiumsilicaat) 5 kg	CH130F	11,08	13,41
Tinoxide 100 gr.....	CH141B	7,00	8,47
Tinoxide 500 gr.....	CH141D	35,00	42,35
Tinoxide 1 kg	CH141E	70,00	84,70
Titaan-dioxide 500 gr	CH131D	9,00	10,89
Maakt een glazuur creme-wit (tot 10%), mat of halfmat. Bevordert kristalvorming, vaak in combinatie met Zinkoxide. Titaan verhoogt de weerstand van een glazuur tegen zuren. In kleine hoeveelheden toegevoegd, vermindert Titaandioxide in glazuren de oplosbaarheid van Lood. Titaandioxide verbindt zich met stoffen, bijvoorbeeld ijzer, uit de onderliggende kleischerf, waardoor onverwachte kleutrschakeringen kunnen ontstaan. In combinatie met Nikkel kunnen Titaan houdende glazuren (tot 3%) rood worden.			
Titaan-dioxide 1 kg	CH131E	16,50	19,97
Titaan-dioxide 5 kg	CH131F	45,00	54,45
Tylose 100 gr	CH173B	4,54	5,49
Bindmiddel voor glazuren en engobes.			
Vanadiumpentoxide 50 gr	CH186A	10,00	12,10

Kleurt geel of blauw (tot 10%). Veel gebruikt bij het prepareren van stains, in combinatie met Tin.

Veldspaat kali 1 kg	CH111E	1,50	1,82
Potas veldspaat. Hoofdbestanddeel van (porselein-)klei en van steengoedglazuren. Heeft een hoger smeltpunt dan Natronveldspaat en het is neutraler ten opzichte van de kleuren. Niet oplosbaar. Indien alleen de aanduiding "veldspaat" in een glazuurrecept wordt gebruikt, dan bedoelt men Kali veldspaat.			
Veldspaat kali 5 kg	CH111F	6,00	7,26
Veldspaat natron 1 kg	CH123E	1,58	1,91
Albite, Soda veldspaat. Veldspaat met een lager smeltpunt dan Kali veldspaat en met een duidelijke invloed op de kleuren.			
Veldspaat natron 5 kg	CH123F	7,11	8,60
Wollastonite 1 kg.....	CH132E	2,05	2,48
Calciumsilicaat. Vervanging voor Kwarts en Krijt in glazuren. Wollastonite reduceert de bakkrimp van klei. Goed matteringsmiddel in glazuren (tot 100%). Matteert ook alkaliglazuren. Voorkomt "speldeprik"- effecten. Soms een wat saai, mat oppervlak, wat zich echter bijzonder goed laat inkleuren. Kan soms onverklaarbaar anders reageren dan normaal, vooral in boorglazuren.			
Zink fritte 32.22 1 kg.....	CH171E	9,00	10,89
Zinkoxide 500 gr.....	CH135D	8,75	9,98
Zinkoxide 1 kg	CH135E	16,00	19,36
Zinkoxide 5 kg	CH135F	60,00	72,60
Zinksilicaat matteringsmiddel 500 gram.....	CH172D	10,42	12,61
Zirkoonoxide 100 gr.....	CH136B	6,00	8,78
Zirkoonoxide 500 gr.....	CH136D	30,00	36,30
Zirkoonsilicaat 1 kg.....	CH145E	8,00	9,68
Zirkoonsilicaat 5 kg.....	CH145F	40,00	48,40

Frittes

Alkali fritte 15.10 1 kg	CH150E	9,00	10,89
Alkali fritte 15.10 5 kg	CH150F	42,50	51,42
Alkali-zink-boor fritte (v15098) 1 kg	CH184E	8,80	10,65
Alkaliboorsilicaat fritte 14.51 1 kg.....	CH149E	10,50	12,71
Alkaliboorsilicaat fritte 14.51 5 kg.....	CH149F	48,00	58,08
Bariumzink fritte 1 kg	CH176E	14,00	16,94
Borax fritte (m1) 850-1060 c. 1 kg	CH183E	12,22	14,79
Calciumboraat fritte 32.21 1 kg	CH146E	12,40	15,00
Calciumboraat fritte 32.21 5 kg	CH146F	55,00	66,55
Calciumboraat fritte 32.21 500 gr.....	CH146D	6,61	8,00
Loodbisilicaat fritte 10.05 1 kg.....	CH148E	12,00	14,52
Loodbisilicaat fritte 10.05 5 kg.....	CH148F	55,00	66,55
Loodmonosilicaat fritte 10.01 1 kg	CH147E	6,92	8,37
Loodmonosilicaat fritte 10.01 25 kg	CH147H	173,00	209,33
Loodmonosilicaat fritte 10.01 5 kg	CH147F	31,12	37,66
Natriumlloodboor fritte 15.11 1 kg	CH178E	7,16	8,66
Natriumlloodboor fritte 15.11 5 kg	CH178F	32,26	39,03
Natriumsilicaat fritte 31.10 1 kg.....	CH179E	26,00	31,46
Zink fritte 32.22 1 kg.....	CH171E	9,00	10,89

Hulpstoffen

Arabische gom 50 gr.....	DH115	4,00	4,84
Dolapix pc 67 electrolyt 500 ml	DH107	8,80	10,65
O.a. te gebruiken voor Terra Sigilata			
Elektroliet sp neu 50 gr.....	DH105	1,25	1,51
Formsild 50 gr	DH111	3,00	3,63
Gietfix 162/10 100 gr	DH110	1,75	2,12
Handbeschermer foam 200 ml	DH185	13,00	15,73
IJscoupe hoog.....	DM103X	27,85	33,70
Diam. 8,7 cm hoog 16 cm Opzettijd 30 min. Gewicht: 3.40 kg			
Keramische lijm 100 ml	DA157	4,26	5,15
Kur 8/500 stelmiddel / lijm 1 kg	DH114	15,40	18,63
Latex vloeibaar 500 ml.....	DH102	9,00	10,89
Latex voor uitsparingstechniek.			
Milliput pasta standard yellow-grey 113	BG776	7,64	9,24
Milliput pasta terra cotta 113 gr.....	BG739	7,64	9,24
Milliput pasta zilvergrijs 113 gr.....	BG777	7,64	9,24

8 Grondstoffen

Milliput pasta zwart 113 gr	BG775	7,64	9,24
Natriumcarbonaat 1 kg	CH127E	1,99	2,41
Natriumcarbonaat 5 kg	CH127F	9,28	11,23
Optapix 250 gr	DH108C	5,25	6,35
Sterk lijmend, verhoogt de viscositeit en verbetert de suspensie.			
Pehatine 209 kwastglazuurmedium 500 ml	DH209D	5,74	6,95
Peptapon 9, stelmiddel 100 gr	DH106B	3,50	4,24
Stabilisator voor glazuren en engobes.			
Schellak 50 gr	DH103A	7,00	8,47
Schellak 100 gr	DH103B	7,56	9,15
Steenwas 500 ml	DM103	6,50	7,87
Stelmiddel zs 500 ml	DH109D	7,25	8,77
Voorkomt het bezinken van de zwaardere glazuurdelen.			
Uhu twee componenten lijm 2 x 15 ml	DA148B	12,96	15,68
Was resist liter	DH120A	12,00	14,52
Vloeibare was voor uitsparingstechniek.			
Was resist 500 ml	DH120	7,00	8,47
Waterdicht voor keramiek 500 ml	DH112	12,00	14,52
Waterglas natrium silicaat 500 ml	CH160A	3,00	3,63

Bestelformulier

U kunt dit bestelformulier opsturen of langsbrengen. Heeft u vragen?

Neem gerust contact met ons op via info@keramikos.nl of 023 - 542 44 16

Bestelling

Omschrijving	Artikelnummer	Prijs*	Aantal	Totaal*
1
2
3
4
5
6
7
8
9
10
Totaal*			

* Deze velden hoeft u niet perse in te vullen

Uw gegevens

Naam:

Telefoon:

E-mail:

Factuuradres:

Postcode en plaats:

Ophalen/bezorgen: Ophalen bij Keramikos

Bezorgen (indien het bezorgadres afwijkt van het factuuradres, geef dat dan hieronder op)

Bezorgadres:

Postcode en plaats:

Opmerkingen:

.....

.....

Telefoon +31 23 5424416
E-mail info@keramikos.nl
Webshop keramikos.nl



Art Supplies

Oudeweg 153, 2031 CC Haarlem
Dinsdag t/m vrijdag 08.30 - 17.00
Zaterdag 09.00 - 16.00

Zie ook onze andere catalogi



Klei

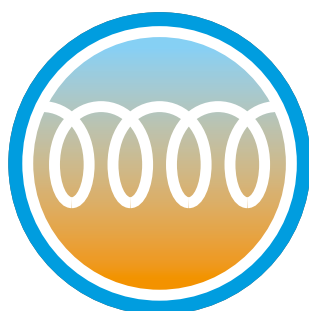

Ovens



Apparatuur



Beeldhouwen



Fine arts



Glazuren



Penselen



Mallen

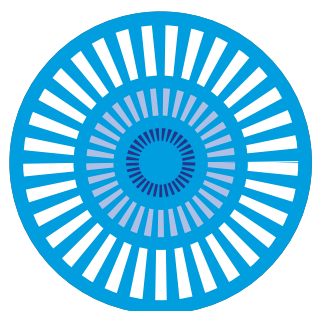

Grondstoffen



Gereedschap



Porselein

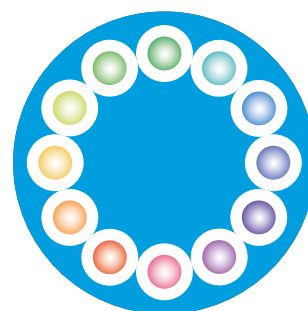

Emailleren

Telefoon +31 23 5424416
E-mail info@keramikos.nl
Webshop keramikos.nl



Oudeweg 153, 2031 CC Haarlem
Dinsdag t/m vrijdag 08.30 - 17.00
Zaterdag 09.00 - 16.00

Apparatuur

Informatie en prijzen

2018



Apparatuur

Venco, Roderveld, Shimpo, Rohde, Sagola, Kern, Botz en Gladstone. Een bewuste keuze voor deze merken die duurzame apparaten leveren die u een langere tijd in uw werkzaamheden ondersteunen. Fabrikanten die voor ons refereren aan kwaliteit.

De meeste apparaten hebben we ter bezichtiging in de winkel staan.

Bestellen

- U ziet in deze catalogus twee prijzen staan: links het bedrag exclusief BTW en rechts het bedrag inclusief 21% BTW.
- Alle bestellingen in de Benelux worden bezorgd door Beentjes. Bestellingen bestemd voor landen buiten de Benelux worden door de voordeligste en tevens beste vervoerder geleverd.
- Artikelen die kwetsbaar zijn versturen wij in overleg met u.

Bestellen kan per e-mail, telefoon, via de webwinkel, etcetera. Maar u kunt natuurlijk ook gewoon langskomen, onze specialisten staan voor u klaar.

Aan de informatie in deze catalogus is de grootst mogelijke zorg besteed. U kunt aan deze informatie geen rechten ontlenen. Prijswijzigingen, druk- en zetfouten voorbehouden.

Telefoon
023 - 542 44 16

E-mail
info@keramikos.nl

Bezoekadres
Oudeweg 153
2031 CC Haarlem

Openingstijden
Dinsdag t/m vrijdag
08.30 - 17.00
Zaterdag 09.00 - 16.00

Online
www.keramikos.nl

Spuitkabinen

Spuitcabine watergordijn g165 [1]

165,5 cm hoog x 80 cm breed x 129 cm diep, 130 kg, werkmaten: binnenzijde spuitgedeelte 63,8 cm x 62,5 cm x 42 cm diep / 35 cm werkdiepte SC020 4970,00 6013,70

Spuitcabine watergordijn g166 [2]

168 cm hoog x 120 cm breed x 158,5 cm diep, 180 kg, werkmaten: binnenzijde s puitgedeelte 95 cm x 95 cm x 58,5 cm diep / 50 cm werkdiepte SC025 7630,00 9232,30

Spuitcabine normaal [3]

Spuitcabine met elektrische afzuiging 230 V. Afzuigcapaciteit 620m³/uur. Met verwisselbaar electreetfilter. Voorzien van verlichting en ophanghaak, eenvoudig schoon te maken. Binnenmaten 60 x 60 x 65 cm SC003 595,00 719,95

Spuitcabine zwaar

Spuitcabine met elektrische afzuiging 230 V. Groter vermogen, afzuigcapaciteit 1400m³/uur. Met verwisselbaar electreetfilter. Voorzien van verlichting en ophanghaak, eenvoudig schoon te maken. Binnenmaten 60 x 60 x 65 cm SC009 700,00 847,00

Spuitcabine groot [4]

Spuitcabine met elektrische afzuiging 230 V. Extra grote spuitcabine met zware motor. Afzuigcapaciteit 1400m³/uur. Met verwisselbaar electreetfilter. Voorzien van verlichting en ophanghaak, eenvoudig schoon te maken. Binnenmaten 80 x 80 x 85 cm SC100 975,00 1179,75



Onderdelen spuitkabinen

Rooster (boven) voor spuitcabine	SC001B	33,05	39,99
Slang spuitcabine 740 m3/uur per meter.....	SC005	12,50	15,13
Klem voor slang normaal 740 m3/uur	SC006	5,00	6,05
Motor spuitcabine-normaal 740m3/uur.....	SC007	175,00	211,75
Motor spuitcabine-zwaar 1200 m3/uur.....	SC008	280,00	338,80
Onderstel voor de spuitkabinen normaal/zwaar met een legplank.....	SC004	155,00	187,55
Onderstel voor spuitcabine groot.....	SC101	200,70	242,85
Filter voor spuitcabine, electreetfilter.....	SC002	20,57	24,89

4 Apparatuur

Draaischijven

Shimpo whisper t [1]

300 W, 50 Hz, 220/240 Volt Traploos te regelen van 0 tot 250 Opm. Zowel links- als rechtsdraaiend. Met een LOS voetpedaal, blijft op iedere gewenste snelheid staan. Aluminium kopschijf met centreergroeven, doorsnede 30cm. Met kunststof slibbak, tweedelig, zeer eenvoudig af te nemen en schoon te maken.

Afmetingen 75 × 57 × 58 cm. Max. 12,5 kg draaien DR006 895,00 1082,95

Shimpo rk3-e [2]

400 W, 50/60 Hz, 220/240 Volt Traploos te regelen van 0 tot 250 Opm. Zowel links- als rechtsdraaiend. Met een LOS voetpedaal, blijft op iedere gewenste snelheid staan. Aluminium kopschijf met centreergroeven, doorsnede 35 cm. Met kunststof slibbak, tweedelig, zeer eenvoudig af te nemen en schoon te maken.

Afmetingen 60 × 70 × 58 cm. DR007 1170,00 1415,70

Shimpo rk3-d [3]

400 W, 50/60 Hz, 220/240 Volt Traploos te regelen van 0 tot 250 Opm. Zowel links- als rechtsdraaiend. Met een VAST voetpedaal dat door middel van een hendel ook met de hand te bedienen is. Blijft op iedere gewenste snelheid staan. Aluminium kopschijf met centreergroeven, doorsnede 30 cm. Met kunststof slibbak, tweedelig, zeer eenvoudig af te nemen en schoon te maken.

Afmetingen 52,5 × 58,2 × 51,5 cm. DR008 1040,00 1258,40

Shimpo rk55 [4]

12 kg draagkracht losse pedaal 0 - 250 toeren per minuut 400 W – 230 V links als rechtsdraaiend

DR030 640,00 774,40

Shimpo rk5-t

100 w 0-230 rpm links- en rechtsdraaiend kopschijf 178 mm

Afmetingen 365 mm breed, 515 mm diep, 230 mm hoog, max 10 kg te centreren DR005 410,00 496,10



Rohde draaischijf hmt 500 [5]

In hoogte verstelbaar 550 mm/690 mm goed regelbaar watervast multiplex blad geleverd met 2 platen. Lichtnet 0 – 250 omwentelingen per minuut gewicht van de schijf 46 kg. Schijf diameter 340 mm 530 mm x 1200 mm x 370 mm buitenmaten

Zonder stoel (optioneel los verkrijgbaar)	DR500	1300,00	1573,00
Met stoel	DR500A	1420,00	1718,20

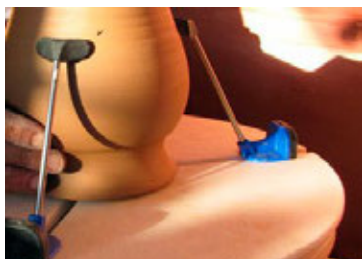

Giffin Grip , centreerhulp compleet

Instrument dat gedraaid werk moeiteloos opnieuw centreert, speciaal ontworpen voor het afdraaien. Ook ideaal als hulp bij het fileren en decoreren van potten, kommen en schalen. Om verschillende potten te bewerken zonder die te beschadigen. De Giffin Grip is passend te maken op alle maten kopschijven.

DR016	200,00	242,00
-------	--------	--------

Bats

Gipsplaat 20 cm diameter dikte 2,7 cm.....	DR014	6,00	7,26
Gipsplaat 30 cm diameter dikte 2,7 cm.....	DR015	9,00	10,89
Gipsplaat 35 cm diameter dikte 2,7 cm.....	DR024	10,50	12,71
Gipsplaat 15 cm diameter dikte 2,7 cm.....	DR028	4,00	4,84
Gipsplaat 25 cm diameter dikte 2,7 cm.....	DR029	7,50	9,08
Bat 20 cm diameter	DR210	6,00	7,26
Bat 25 cm diameter	DR211	7,03	8,51
Bat 30 cm diameter	DR212	7,85	9,50
Bat 35 cm diameter	DR213	12,85	15,55

6 Apparatuur

Walsen

Kleiwals staand model Rohde [1]

Werkvlak 85 × 65 cm, uitwalsmogelijkheden van 0 tot 9 cm. Traploos instelbaar d.m.v. stelwielen. Met houten onderplaat en twee overslagen. Vrij van onderhoud. . KW600 1302,00 1575,42

Kleiwals staand model jumbo pletter (Roderveld) [2]

Werkvlak 125 × 63 cm, 85 cm hoog uitwalsmogelijkheden van 0,3 tot 6,5cm. Met vijf inlegplaten in verschillende diktes en twee met canvas overtrokken uitrolplaten en 1 overslag. Extra verstevigd onderstel. Vrij van onderhoud. Garantie 12 maanden op lagers en constructie..... KW101 zie website

Kleiwals tafelmodel jumbo junior (Roderveld) [3]

Werkvlak 95 × 40 cm, uitwalsmogelijkheden van 0,3 tot 3cm. Met vier inlegplaten in verschillende diktes en een met canvas overtrokken uitrolplaat en 1 overslag. Vrij van onderhoud. Garantie 12 maanden op lagers en constructie..... KW102 zie website

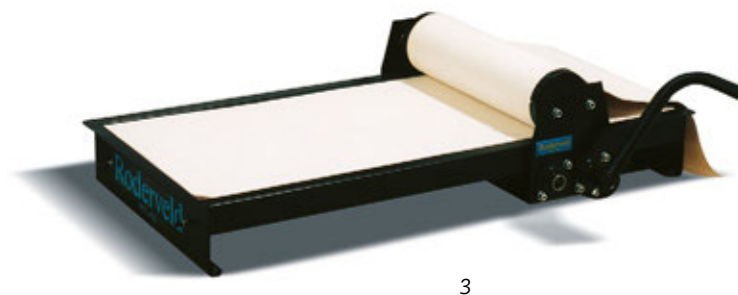

Roderveld

De Roderveld kleiwals heeft een uitgekiende staaldraad constructie Waarmee de krachten, die nodig zijn om een kleimassa uit te rollen, verdeeld worden. De kleinere versie kan op tafel worden geplaatst en gemakkelijk

Worden opgeborgen als hij niet wordt gebruikt. Het is een ideaal model voor de kleinere studio.

Raku

Rakuoven drum 213 liter compleet

Raku oven: klaar voor gebruik 213 liter drum bekleed met deken (ca. 120 liter) de oven is 2-delig: 65 cm drum + rand 20 cm: raku tang pyrometer brander

handschoenen gebruiksaanwijzing ovenplaat, 3 cilinders. Diam. oven 48cm RK100 520,66 630,00

Drum 213 liter gezaagd + gaten + wol

De drum word geleverd: gezaagd (rand ong. 20 cm) gaten in deksel en zijkant in de oven de randen worden licht afgeslepen tegen eventuele bramen + bekleed.....

RK102 273,10 330,45

Rakupakket zelfbouw

Zelbouw pakket raku drum 213 liter, branderset, handvatten (2 stuks), pyrometer, ovenplaten + 3 cilinders, tang, handleiding, deken 50 mm dik 3.6 meter, lijm,

handschoenen RK103 441,17 533,82

Drum 213 liter

213 Liter drum licht grijze kleur + deksel/spanring RK101 80,00 96,80

Branderset met keramische kop compleet

Manometer slang koppelstuk voor aansluiting naar één gasfles

slangbreukbeveiliging..... RK116 163,87 198,28

Isolatie deken raku 5 cm dik doos

Isolatie deken breedte 60 cm dikte 5 cm 1200 graden celsius leverbaar per

doos = 3,66 meter RK119 87,08 105,37

Rakuhandschoenen, dik RK121 10,71 12,96

Pyrometer compleet 1100 graden

PYROMETER digitaal 1100 graden. porseleinen buis om de thermokoppel, 20 cm

aflezen in graden en/of Farenheit RK122 80,00 96,80

Rakulijm ter bevestiging van deken 1 kg

Lijm ter bevestiging van de deken aan de wanden van de oven. Eerst de drum licht

opschuren en daarna de lijm erop smeren, de deken daarna bevestigen..... RK124E 8,26 9,99

Strengpersen

Venco strengpers 75 mm [1]

Degelijke strengpers geschikt voor het mengen en hergebruiken van klei.
Strengdiameter 75 mm. Vultrechter 100 × 115 mm. Afmeting 106 × 31 × 31 cm. Klei-
invoer; persinrichting met hevelbediening. Huis, zwaar verzinkte staalconstructie met
duurzame acrylverf. Aandrijving; transmissiemotor, volledig gesloten
luchtgekoelde motor met direct gekoppelde tandwielkast. Aansluiting 230 V 370 W.

..... VS0001 3000,00 3630,00

Venco strengpers vacuum 75 mm

Degelijke strengpers geschikt voor het mengen en hergebruiken van klei.
Strengdiameter 75 mm. Vultrechter 100 × 115 mm. Klei-invoer; persinrichting met
hevelbediening. Huis, zwaar verzinkte staalconstructie met duurzame acrylverf.
Aandrijving; transmissiemotor, volledig gesloten luchtgekoelde motor met direct
gekoppelde tandwielkast. Aansluiting 230 V 370 W. Garantie 12 maanden.

VS0002 3700,00 4477,00

Venco strengpers vacuum 87 mm [2]

Degelijke strengpers geschikt voor het mengen en hergebruiken van klei.
Strengdiameter 87 mm. Vultrechter 100 × 115 mm. Klei-invoer; persinrichting met
hevelbediening. Huis, zwaar verzinkte staalconstructie met duurzame acrylverf.
Aandrijving; transmissiemotor, volledig gesloten luchtgekoelde motor met direct
gekoppelde tandwielkast. Aansluiting 230 V 370 W. Garantie 12 maanden.

VS0003 5500,00 6655,00

Venco super twin

Degelijke strengpers geschikt voor het mengen en hergebruiken van klei. Verwerking
500kg per uur. Strengdiameter 80 mm. Vultrechter 100 × 115 mm. Klei-invoer;
persinrichting zeer makkelijke en lichte hevelbediening. Eenvoudig te hanteren en
eenvoudig aan te vullen met een vacuum. Aansluiting 230 V 370 W.
Garantie 12 maanden.

VS0010 3100,00 3751,00

Venco de air kit voor super twin

Losse eenvoudig te monteren vacuum voor de Super Twin. Geen speciaal
gereedschap voor nodig.

VS0011 900,00 1089,00

Venco super twin de-air [3]

Super handzame en professionele strengpers geschikt voor het mengen en
hergebruiken van klei. Strengdiameter 80 mm, verwerking 400kg per uur. Klei-invoer;
persinrichting met zeer makkelijke en lichte hevelbediening. Compleet
roestvrijstale behuizing. Aansluiting 230 V 370 W Garantie 12 maanden.

VS0015 4800,00 5808,00

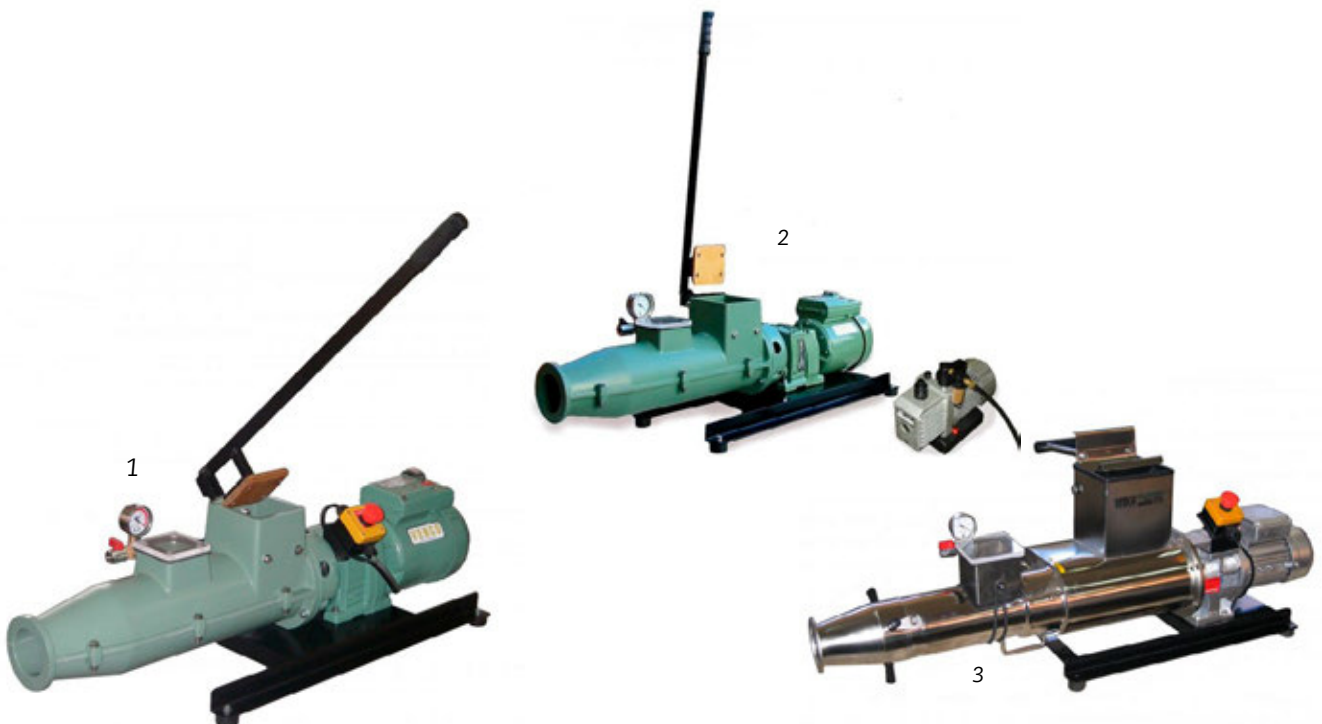

Glazuurspuiten

Spuitpistool onderbeker sagola 472 [1]	GS004C	70,00	84,70
Gloria handspuit kunststof [2]	GS008	13,18	15,95
Losse container voor gloria handspuit.....	GS008A	9,00	10,89
Badger, decoratie spuitpistool [3]	GS010	31,81	3850
Spuitpistool met kunststof bovenbeker	GS021	60,00	72,60
Spuitpistool bovenbeker classic lux new [4].....	GS028	135,00	163,35



1



2



3



4

Compressor met drukvat, low noise [5]

8-10 bar, 550 watt/0,75 pk, 80 liter per minuut, 9 liter tank, max 8 bar werkdruk
 18 kg gewicht, 53-60 db, met veiligheidsventiel, manometer en koppeling GS015b 235,00 284,35

Losse compressor

160 liter per min, 50 hz, 8 bar..... GS016b 150,00 181,50

Compressor SA1506 met bovenbeker set

Compressor 8 bar 1.1 Kw/230 volt /50 Hz 160 liter per minuut 6 liter tank max 8 bar
 8.5 kg gewicht inclusief slang, met bovenbeker glazuurspuit. (GS021) GS030 325,00 393,25

Compressor Sagola GS002 165,00 199,65

Compressor Sagola met 472 bovenbeker + slang [6] GS003 210,00 254,10



5



6

Weegschalen

Weegschaal digitaal 0,01 – 200 gr.

Electronische weegschaal; weegbereik van 0,01 - 200 gram; met tarreerfunctie;
 werkt op batterijen; adapter los verkrijgbaar..... WB200 110,00 133,10

Adapter t.b.v. digitale weegschalen

Adapter voor digitale weegschalen WB500-2 / WB5200 WB440 13,00 15,73

Weegschaal digitaal 0,1 – 500 gr.

Werkt op een batterij adapter apart te leveren weegbereik van 0,1 - 500 gram, met
 tarreerfunctie..... WB500-1 63,02 76,25



Weegschaal digitaal 1,0 – 5200 gr.

Werkt op een batterij adapter apart te leveren weegbereik van 0,1 -
 5200 gram, met tarreerfunctie..... WB5200 63,02 76,25

Diversen

Kleislib separatie container

Voor plaatsing onder de zwanenhals van de afvoer. Om voorstopping te voorkomen en om klei of glazuurresten op te vangen en eventueel weer te gebruiken.....

DA158 325,00 393,25

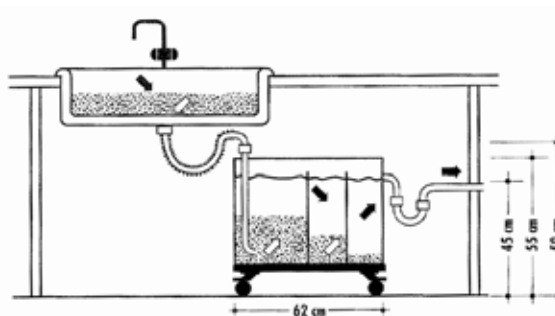

Giettafel met pomp en pistool

Afmetingen 110 x 47 x 76 (l x b x h) Met pomp en gietpistool om mallen te vullen en te legen. De pomp zorgt ook voor een mooie consistentie van de gietklei.

230 V 1100 W..... GT001 2000,00 2420,00

Kleislibpomp + 12 gallon emmer GT003 1322,31 1600,00



Kleivormpers complete set

De kleivormpers is een eenvoudig te bedienen hulpwerktuig voor in De pottenbakkerij. Het maken van kleirollen, oren, plakken en holle vormen.

Gaat hiermee snel en gemakkelijk..... KW110 525,00 635,25



Bestelformulier

U kunt dit bestelformulier opsturen of langsbrengen. Heeft u vragen?

Neem gerust contact met ons op via info@keramikos.nl of 023 - 542 44 16

Bestelling

Omschrijving	Artikelnummer	Prijs*	Aantal	Totaal*
1
2
3
4
5
6
7
8
9
10
Totaal*			

* Deze velden hoeft u niet perse in te vullen

Uw gegevens

Naam:

Telefoon:

E-mail:

Factuuradres:

Postcode en plaats:

Ophalen/bezorgen: Ophalen bij Keramikos

Bezorgen (indien het bezorgadres afwijkt van het factuuradres, geef dat dan hieronder op)

Bezorgadres:

Postcode en plaats:

Opmerkingen:

.....

.....

Telefoon +31 23 5424416
E-mail info@keramikos.nl
Webshop keramikos.nl



Art Supplies

Oudeweg 153, 2031 CC Haarlem
Dinsdag t/m vrijdag 08.30 - 17.00
Zaterdag 09.00 - 16.00

Zie ook onze andere catalogi



Klei

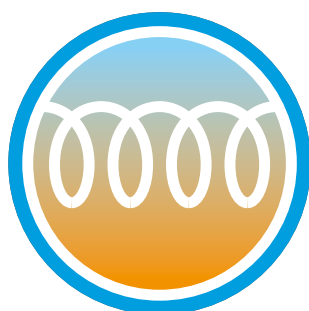

Ovens



Apparatuur



Beeldhouwen



Fine arts



Glazuren



Penselen



Mallen

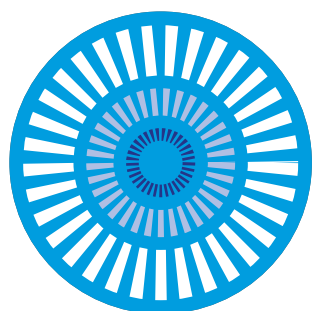

Grondstoffen



Gereedschap



Porselein

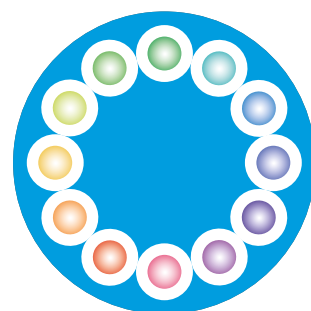

Emailleren

Telefoon +31 23 5424416
E-mail info@keramikos.nl
Webshop keramikos.nl



Oudeweg 153, 2031 CC Haarlem
Dinsdag t/m vrijdag 08.30 - 17.00
Zaterdag 09.00 - 16.00

Penselen

Informatie en prijzen

2018



Penselen, kwasten, spalters

In de keramiek wordt er veelvuldig gebruik gemaakt van kwasten om glazuur op te brengen en van penselen voor het schilderwerk. Bij het kiezen van penselen zijn met name twee aspecten belangrijk. De vorm: Puntig of rond. En de haren: Synthetisch of dierlijk.

We hebben penselen voor het hele fijne werk b.v. porselein schilderen. En voor het werken met op-glazuur of onder-glazuur en penselen om mee te kunnen kalligraferen. Al snel zal duidelijk worden dat een goed penseel en de juiste keuze beter werkt en een mooier resultaat geeft.

In ons assortiment kunt u kiezen uit verschillende soorten penselen en spalters of kwasten. Met een eenvoudige set synthetische penselen kunnen al goede resultaten worden bereikt. Als de penselen en spalters goed worden schoongemaakt, zullen ze langer meegaan. Enkele soorten penselen uit ons assortiment:

- Chinese bamboepenselen voor o.a. kalligraferen en schilderen
- Retoucheerpenselen voor uitvoeren van correcties in het schilderwerk
- Mantelpenselen hebben een soort reservoir om lang achterelkaar te kunnen fijn schilderen.
- Roodmarter letterzetter penseel is geschikt voor lange lijnen
- Spalters voor het glazuren van grotere oppervlakken
- een spalter is een volle kwast met heel fijne dierlijke haren, die een groot absorptie vermogen hebben
- Varkenshaar kwasten en penselen zijn b.v. goed om o.a. engobes en grotere vlakken op te brengen.

Voor een goed advies kunt u terecht bij een van de medewerkers.

Bestellen

- U ziet in deze catalogus twee prijzen staan: links het bedrag exclusief BTW en rechts het bedrag inclusief 21% BTW.
- Alle bestellingen in de Benelux worden bezorgd door Beentjes. Bestellingen bestemd voor landen buiten de Benelux worden door de voordeligste en tevens beste vervoerder geleverd.
- Artikelen die kwetsbaar zijn versturen wij in overleg met u.

Bestellen kan per e-mail, telefoon, via de webwinkel, etcetera. Maar u kunt natuurlijk ook gewoon langskomen, onze specialisten staan voor u klaar.

Aan de informatie in deze catalogus is de grootst mogelijke zorg besteed. U kunt aan deze informatie geen rechten ontlenen. Prijswijzigingen, druk- en zetfouten voorbehouden.

Telefoon
023 - 542 44 16

E-mail
info@keramikos.nl

Bezoekadres
Oudeweg 153
2031 CC Haarlem

Openingstijden
Dinsdag t/m vrijdag
08.30 - 17.00
Zaterdag 09.00 - 16.00

Online
www.keramikos.nl

Botz



Penseel voor Botz-glazuur nr. 12.....	BP012	1,03	1,25
Penseel voor Botz-glazuur nr. 16.....	BP016	1,24	1,50
Penseel voor Botz-glazuur nr. 20.....	BP020	1,65	2,00

Driekant



Driekant roodmarter nr. 0	PD000	3,30	4,00
Driekant roodmarter nr. 1	PD001	4,14	5,00
Driekant roodmarter nr. 2	PD002	4,96	6,00
Driekant roodmarter nr. 3	PD003	4,96	6,00
Driekant roodmarter nr. 4	PD004	6,62	8,00

Kunstvezel



Kunstvezel penseel nr. 0	PS9750	1,65	2,00
Kunstvezel penseel nr. 2/0.....	PS97500	1,65	2,00
Kunstvezel penseel nr. 1	PS9751	1,65	2,00
Kunstvezel penseel nr. 2	PS9752	2,48	3,00
Kunstvezel penseel nr. 3	PS9753	3,31	4,00
Kunstvezel penseel nr. 4	PS9754	3,31	4,00
Kunstvezel penseel nr. 5	PS9755	3,31	4,00
Kunstvezel penseel nr. 7	PS9757	4,13	5,00
Kunstvezel penseel nr. 10.....	PS97510	5,79	7,00

Kolinsky



Uitgelezen kolinsky penseel no.0.....	PS3300	4,20	5,08
Uitgelezen kolinsky penseel no.2/0	PS33000	4,20	5,08
Uitgelezen kolinsky penseel no.1	PS3301	4,64	5,61
Uitgelezen kolinsky penseel no.2.....	PS3302	5,15	6,23
Uitgelezen kolinsky penseel no.3.....	PS3303	6,18	7,48
Uitgelezen kolinsky penseel no.4.....	PS3304	7,73	9,35
Uitgelezen kolinsky penseel no.5.....	PS3305	9,09	11,00
Uitgelezen kolinsky penseel no.6.....	PS3306	11,57	14,00
Uitgelezen kolinsky penseel no.10.....	PS33010	38,85	47,00

4 Decoreren

Chinese bamboe



Chinese bamboepenseel b1.....	CP001	3,27	3,95
Chinese bamboepenseel b2.....	CP002	3,31	4,00
Chinese bamboepenseel b3.....	CP003	4,13	5,00
Chinese bamboepenseel b4.....	CP004	4,96	6,00

Chinese bamboe voor calligrafie



Chinese penseel voor calligr. b5.....	CP005	6,52	7,89
Chinese penseel voor calligr. b6.....	CP006	7,64	9,25
Chinese penseel voor calligr. b7.....	CP007	9,00	10,89
Chinese penseel voor calligr. b8.....	CP008	6,61	8,00

Angelo



Rood marter angelo penseel no.0.....	PS4100	2,48	3,00
Rood marter angelo penseel no.2.....	PS4102	3,31	4,00
Rood marter angelo penseel no.4.....	PS4104	4,14	5,00
Rood marter angelo penseel no.6.....	PS4106	4,14	5,00

Retoucheerpenselen



Retoucheerpenseel roodmarter no.0	PS3990	3,00	3,63
Retoucheerpenseel roodmarter no.1	PS3991	3,25	3,93
Retoucheerpenseel roodmarter nr. 2	PS3992	3,36	4,07
Retoucheerpenseel roodmarter nr. 3	PS3993	4,00	4,84
Retoucheerpenseel roodmarter nr. 4	PS3994	6,00	7,26
Retoucheerpenseel roodmarter nr. 7	PS3997	10,75	13,00

Vincent Letterzetter



Vincent roodmarter letterzetter no.0	PS301-0	4,13	5,00
Vincent roodmarter letterzetter no.4	PS301-4	4,96	6,00
Vincent roodmarter letterzetter no.6	PS301-6	6,61	8,00

Vincent kattentong



Vincent kattentong roodmarter nr. 0	PS315K0	3,31	4,00
Vincent kattentong roodmarter no.2	PS315K2	4,14	5,00
Vincent kattentong roodmarter no.4	PS315K4	4,14	5,00
Vincent kattentong roodmarter no.8	PS315K8	8,27	10,00
Vincent kattentong roodmarter no.10	PS315K10	9,09	11,00

Vincent synthetic



Vincent synthetic fine penseel no.00.....	PS97600	2,48	3,00
Vincent synthetic fine penseel no.2.....	PS9762	3,31	4,00
Vincent synthetic fine penseel no.4.....	PS9764	4,14	5,00
Vincent synthetic fine penseel no 6.....	PS9766	4,96	6,00
Vincent synthetic fine penseel no.8.....	PS9768	5,79	7,00

Vincent mantelpenselen



Vincent 600 mantelpenseel no.1	PS6001	10,74	13,00
Vincent 600 mantelpenseel no.2.....	PS6002	11,57	14,00

6 Kwastglazuren & tamponeren

Spalters



Spalter 40 mm breed	PH003	4,83	5,84
Spalter 50 mm breed	PH005	5,58	6,75
Spalter 60 mm breed	PH007	6,20	7,50
Spalter 50 mm breed, schuin model	PH010	3,72	4,50



Waaierpenselen



Waaierpenseel varkenshaar nr. 2	PW002	3,72	4,50
Waaierpenseel varkenshaar nr. 4	PW004	4,92	5,95
Waaierpenseel varkenshaar nr. 6	PW006	5,16	6,24
Waaierpenseel varkenshaar nr. 8	PW008	5,37	6,50

Tamponeerkwasten



Tamponeerkwast varkenshaar nr. 2	PT002	1,12	1,35
Tamponeerkwast varkenshaar nr. 4	PT004	1,66	2,00
Tamponeerkwast varkenshaar nr. 6	PT006	1,66	2,00
Tamponeerkwast varkenshaar nr. 8	PT008	1,66	2,00
Tamponeerkwast varkenshaar nr. 10	PT010	2,48	3,00
Tamponeerkwast varkenshaar nr. 14	PT014	3,31	4,00

Vincent gebleekt



Vincent gebleekt varkenshaar nr. 8	PS6758	1,66	2,00
Vincent gebleekt varkenshaar no.16	PS67516	1,66	2,00

Runderoorhaarpenselen



Penseel plat roodmarter nr. 0	PS315-0	2,65	3,21
Penseel plat roodmarter nr. 1	PS315-1	2,85	3,45
Penseel plat roodmarter nr 10.....	PS315-10	7,95	9,62
Penseel plat roodmarter nr 12.....	PS315-12	9,50	11,50
Penseel plat roodmarter nr. 2	PS315-2	2,95	3,57
Penseel plat roodmarter nr. 4	PS315-4	3,50	4,24
Penseel plat roodmarter nr. 6	PS315-6	4,50	5,45
Penseel plat roodmarter nr. 8	PS315-8	5,75	6,96
Vincent kattentong roodmarter nr. 0	PS315K0	3,31	4,01
Vincent kattentong roodmarter no. 10	PS315K10	9,09	11,00
Vincent kattentong roodmarter no. 2	PS315K2	4,14	5,01
Vincent kattentong roodmarter no. 4	PS315K4	4,14	5,01
Vincent kattentong roodmarter no. 8	PS315K8	8,27	10,01

Varkenshaarpenselen



Varkenshaarpenseel plat kort no.1.....	PS1131	3,30	4,00
Varkenshaarpenseel plat kort no.4.....	PS1134	3,31	4,00
Varkenshaarpenseel plat kort no.10.....	PS11310	4,14	5,00

Diversen



Set penselen, 12 stuks	PS2170	6,82	8,25
------------------------------	--------	------	------

Zie ook onze andere catalogi



Klei

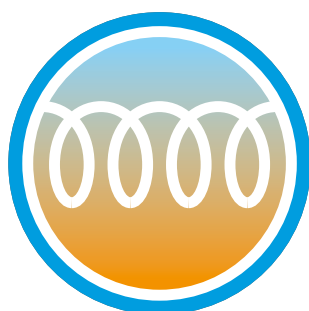

Ovens



Apparatuur



Beeldhouwen



Fine arts



Glazuren



Penselen



Mallen

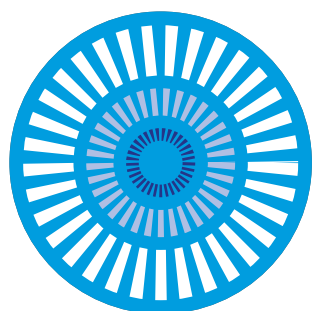

Grondstoffen



Gereedschap



Porselein

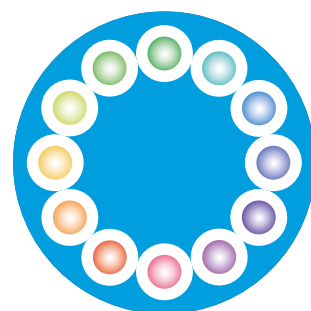

Emailleren

Telefoon +31 23 5424416
E-mail info@keramikos.nl
Webshop keramikos.nl



Oudeweg 153, 2031 CC Haarlem
Dinsdag t/m vrijdag 08.30 - 17.00
Zaterdag 09.00 - 16.00

Welte

Informatie en prijzen

2018



Welte

Welte glazuren bestellen we speciaal voor u in Duitsland. Levertijd is circa drie weken. De glazuren worden geleverd in 1 kg verpakking van Welte (kartonnen doos). Deze glazuren liggen niet in de winkel.

Bestellen

- U ziet in deze catalogus twee prijzen staan: links het bedrag exclusief BTW en rechts het bedrag inclusief 21% BTW.
- Alle bestellingen in de Benelux worden bezorgd door Beentjes. Bestellingen bestemd voor landen buiten de Benelux worden door de voordeligste en tevens beste vervoerder geleverd.
- Artikelen die kwetsbaar zijn versturen wij in overleg met u.

Bestellen kan per e-mail, telefoon, via de webwinkel, etcetera. Maar u kunt natuurlijk ook gewoon langskomen, onze specialisten staan voor u klaar.

Aan de informatie in deze catalogus is de grootst mogelijke zorg besteed. U kunt aan deze informatie geen rechten ontlenen. Prijswijzigingen, druk- en zetfouten voorbehouden.

Telefoon
023 - 542 44 16

E-mail
info@keramikos.nl

Bezoekadres
Oudeweg 153
2031 CC Haarlem

Openingstijden
Dinsdag t/m vrijdag
08.30 - 17.00
Zaterdag 09.00 - 16.00

Online
www.keramikos.nl

GLASUREN

- = glänzend
- ▲ = matt
- = seidmatt
- ◆ = ist flüssig erhältlich
- ❖ = im Dekorfarbmalkasten enthalten

Effektglasuren
Brennbereich 1.020 - 1.080 °C

Mehr Ideen. Mehr Freiraum.

Mehr ich

Glasur und Farbe
WELTE

oklahoma KGE 188	blauperle KGE 198	seetang KGE 206	herbstlaub KGE 207	blauer marmor KGE 209	perlenweiss KGE 210	blau metallic KGE 222	mystikblau KGE 224	tiefseeblau KGE 225
nappa-metallic KGE 226	bronicit KGE 227	starlight-blau FGE 229	lüster-altgold KGE 230	lüster-goldblau KGE 231	grünmetall KGE 232	rustic kölsch KGE 235	stahlblau alternativ KGE 236	maui KGE 245
antigua KGE 248	guinea KGE 249	burma KGE 250	grünblau KGE 255	dunkel-braun KGE 258	hellbraun KGE 259	blaugrau KGE 261	mintgrün KGE 262	dunkelgrün KGE 263
blau-schatten KGE 264	braunbeige KGE 265	dunkel-braun KGG 5	schwarz KGG 9	flaschen-grün KGG 10	farblos KGG 11	moosgrün KGG 13	honiggelb KGG 14	zirkonweiss KGG 16
selenrot KGG 23	cadmium-gelb KGG 24	farblos KGG 26	grün KGG 29	blau KGG 30	honig-braun KGG 33	dunkel-braun KGG 35	craquelé-weiss KGG 44	gerbera-gelb KGG 50
lila KGG 51	kanariengelb KGG 52	chromgrün KGG 53	pfaueblau KGG 54	farblos transparent KGG 56	bordeaux-rot KGG 59	zinnweiss KGG 60	schilfgrün KGG 65	rot KGG 68
spanischrot KGG 69	superweiss KGG 70	transparent-glanz KGG 71	lachsglanz KGG 73	erikaglanz KGG 74	violettglanz KGG 75	blauviolett-glanz KGG 76	schwarz-glanz KGG 77	weissglanz KGG 78
koralleglanz KGG 79	taubengrau FGG 80	kosmos-azur KGG 81	kosmos-blau KGG 82	kosmos-schwarz KGG 83	blaugraniti KGG 84	buntgraniti KGG 88	karneval KGG 89	aquarius FGG 90
wiesentau FGG 91	karamel FGG 92	cappuccino FGG 93	magma KGG 94	kirschblüte KGG 95	waldbeere KGG 96	trikolore KGG 97	blizzard KGG 98	galaxy KGG 99
nova KGG 100	meteor KGG 101	blau opaké KGG 102	weiss glänzend KGG 105	sumpfgrün KGG 110	sonnengelb KGG 111	apfelsine KGG 112	mohnrot KGG 113	feuerrot KGG 114

Glanzglasuren
Brennbereich 1.020 - 1.080 °C

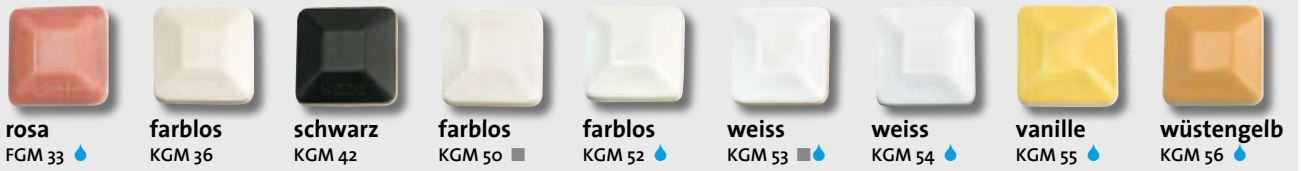
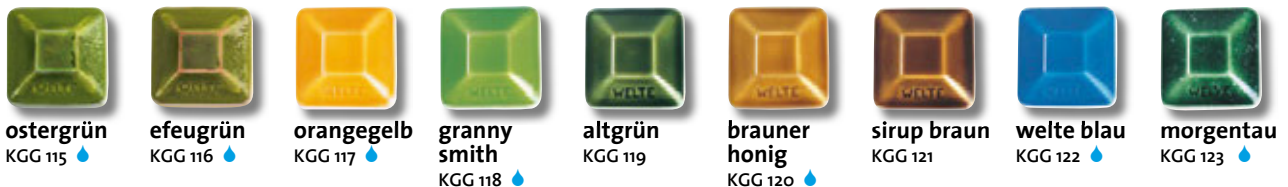

Mattglasuren

Brennbereich 1.020 - 1.080 °C

Steinzeugglasuren

Brennbereich ab 1.200 °C



steinblau
KGS 61



bermuda-
grün
KGS 62



apricot
KGS 64



solar gelb
KGS 65

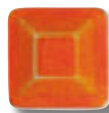

solar orange
KGS 66



solar hellrot
KGS 67



solar dun-
kelrot
KGS 68



indigo
KGS 69



pinie
KGS 70



ginster
KGS 71



merlot
KGS 72



negro
KGS 73



rotbraun
KGS 74



Reibold & Strick

Handels- und Entwicklungsgesellschaft für
chemisch-keramische Produkte mbH
Unternehmensbereich: Heinz Welte, Glasur
und Farbe

Hansestraße 70, 51149 Köln
Telefon 0 22 03 / 89 85-321 / 501
Telefax 0 22 03 / 89 85-508
www.reibold-und-strick.de

Dekofarben (KD), Quattrocolor (KDF) Engoben
Brennbereich 950 - 1.250 °C Brennbereich 950 - 1.160 °C

Heeft u vragen?

Neem gerust contact met ons op via info@keramikos.nl of +31 23 5424416

Welte

KOLSCH BRAUN 1 kg.....	KGE10	17,00	20,57
BRONZE 1 kg.....	KGE107	25,00	30,25
REGENBOGEN LUSTER 1 kg.....	KGE108	32,00	38,72
LUSTER HELLBLAU 1 kg.....	KGE109	25,00	30,25
BINSENGRUN 1 kg.....	KGE113	18,00	21,78
ANTIKBLAU 1 kg.....	KGE117	26,40	31,94
ANTIKROSA 1 kg.....	KGE118	23,10	27,95
AVENTURIN 1 kg.....	KGE123	15,00	18,15
BRAUN 1 kg.....	KGE124	20,30	24,56
BEIGE 1 kg.....	KGE125	18,60	22,51
LUSTER-MUSC 1 kg.....	KGE127	24,00	29,04
LUSTER JADE 1 kg.....	KGE130	19,00	22,99
BRONZE RUSTIKAL 1 kg.....	KGE133	28,40	34,36
MALACHIT 1 kg.....	KGE137	19,30	23,35
MAISSTROH 1 kg.....	KGE138	22,60	27,35
GOBI 1 kg.....	KGE139	20,40	24,68
RESEDA 1 kg.....	KGE144	16,00	19,36
SCHMIEDESCHWARZ 1 kg.....	KGE146	18,00	21,78
ALGENGRUN 1 kg.....	KGE148	26,90	32,55
KORK 1 kg.....	KGE150	26,50	32,06
SAVANNE 1 kg.....	KGE151	17,50	21,18
SAVANNENGRUN 1 kg.....	KGE153	18,00	21,78
PERLMUTT CREME 1 kg.....	KGE154	35,20	42,59
KRISTALL CREME 1 kg.....	KGE155	33,20	40,17
PROVENCE 1 kg.....	KGE157	20,50	24,81
POLARBLAU 1 kg.....	KGE158	22,10	26,74
STAHL BLAU 1 kg.....	KGE16	21,00	25,41
ALABAMA 1 kg.....	KGE167	16,90	20,45
ALASKA 1 kg.....	KGE168	21,00	25,41
KENTUCKY 1 kg.....	KGE173	17,70	21,42
MARYLAND 1 kg.....	KGE174	17,20	20,81
LOUISIANA 1 kg.....	KGE175	18,10	21,90
HAWAII 1 kg.....	KGE176	21,20	25,65
MISSOURI 1 kg.....	KGE177	18,10	21,90
GEORGIA 1 kg.....	KGE178	22,30	26,98
STAHL BLAU EXTRA 1 kg.....	KGE18	20,00	24,20
IDAHO 1 kg.....	KGE181	35,70	43,20
ILLINOIS 1 kg.....	KGE183	12,50	15,13
OHIO 1 kg.....	KGE186	20,00	24,20
COLUMBIA 1 kg.....	KGE187	26,80	32,43
OKLAHOMA 1 kg.....	KGE188	22,60	27,35
BLAUPERLE 1 kg.....	KGE198	28,60	34,61
HELL-GRUN 1 kg.....	KGE2	17,80	21,54
GOLDBRONCE 1 kg.....	KGE200	19,00	22,99
SEETANG 1 kg.....	KGE206	19,80	23,96
HERBSTLAUB 1 kg.....	KGE207	16,50	19,97
BLAUER MARMOR 1 kg.....	KGE209	20,30	24,56
PERLENWEISS 1 kg.....	KGE210	30,00	36,30
BLAU METALLIC 1 kg.....	KGE222	24,60	29,77
MYSTIK BLAU 1 kg.....	KGE224	24,20	29,28
TIEFSEE BLAU 1 kg.....	KGE225	32,10	38,84
NAPPA METALLIC 1 kg.....	KGE226	17,90	21,66
BRONCIT 1 kg.....	KGE227	19,80	23,96
MITTEL GRUN 1 kg.....	KGE23	20,40	24,68
LUSTER ALTGOLD 1 kg.....	KGE230	47,30	57,23
LUSTER GOLDBLAU 1 kg.....	KGE231	46,00	55,66
GRUN METALL 1 kg.....	KGE232	35,80	43,32
RUSTIC KOLSCH 1 kg.....	KGE235	17,80	21,54
STAHLBLAU ALTERNATIV 1 kg.....	KGE236	31,60	38,24

8 Prijslijst

Heeft u vragen?

Neem gerust contact met ons op via info@keramikos.nl of +31 23 5424416

MAUI 1 kg	KGE245	26,00	31,46
ANTIGUA 1 kg	KGE248	25,90	31,34
GUINEA 1 kg	KGE249	24,80	30,01
PERLMUTT-WEISS 1 kg	KGE25	20,00	24,2
BURMA 1 kg	KGE250	25,00	30,25
BLAUGRUEN 1 kg	KGE255	31,00	37,51
DUNKELBRAUN 1 kg	KGE258	28,30	34,24
HELLBRAUN 1 kg	KGE259	25,70	31,10
BLAUGRAU 1 kg	KGE261	30,30	36,66
MINTGRUN 1 kg	KGE262	27,60	33,40
DUNKELGRUN 1 kg	KGE263	29,50	35,70
BLAUSCHATTEN 1 kg	KGE264	37,60	45,50
BRAUN BEIGE 1 kg	KGE265	27,20	32,910
EFFECTGL. BRONZE 500GRAM	KGE266D	15,00	18,15
EFFECTGL. BRONZE 1 kg	KGE266E	22,00	26,62
EFFECTGL. BRONZE-MATT 500GRAM	KGE267D	10,33	12,50
EFFECTGL. BRONZE-MATT 1 kg	KGE267E	18,00	21,780
EFFECTGL. BRONZE EFFECT 500GRAM	KGE268D	10,33	12,50
EFFECTGL. BRONZE EFFECT 1 kg	KGE268E	18,00	21,780
EFFECTGL. ANTHRIZIT-LUSTER 500GRAM	KGE269D	16,00	19,36
EFFECTGL. ANTHRIZIT-LUSTER 1 kg	KGE269E	25,00	30,25
METALLIC 1 kg	KGE27	20,10	24,32
BRAUN BEIGE 1 kg	KGE28	18,20	22,02
PATINA GRUN 1 kg	KGE29	18,00	21,78
KUPFER-GRUN 1 kg	KGE3	20,70	25,05
KUPFER GRUN 1 kg	KGE3	18,00	21,78
SANDSTEIN 1 kg	KGE33	14,00	16,94
SANDSTEIN-BLAU 1 kg	KGE34	20,00	24,20
SANDSTEIN-TURKIS 1 kg	KGE35	15,00	18,15
SANDSTEIN GRUN 1 kg	KGE36	15,00	18,15
SANDSTEIN ROSA 1 kg	KGE37	15,20	18,39
NOUGAT-BRAUN 1 kg	KGE45	18,00	21,78
ALPACCA 1 kg	KGE47	23,90	28,92
LUSTER TITAN 1 kg	KGE48	24,30	29,40
SAHARA 1 kg	KGE54	19,40	23,47
EIERSCHALEN 1 kg	KGE60	15,90	19,24
VOGELEI 1 kg	KGE61	20,40	24,68
AVOKADO GRUN kg	KGE65	18,70	22,63
OCHSENBLUT 1 kg	KGE66	18,00	21,78
MELONEN GRUN 1 kg	KGE71	18,70	22,63
MALACHIT 1 kg	KGE72	18,90	22,87
EICHE RUSTIKAL 1 kg	KGE73	18,40	22,26
STEINGRAU 1 kg	KGE74	18,00	21,78
VOGELEI 1 kg	KGE77	18,00	21,78
IRISCH-MOOS 1 kg	KGE79	18,00	21,78
PALMENGRUN 1 kg	KGE80	19,00	22,99
EISBLAU 1 kg	KGE81	21,70	26,26
OZEANBLAU 1 kg	KGE82	24,70	29,89
KONIGSBLAU 1 kg	KGE89	17,30	20,93
FLASCHENGRUN 1 kg	KGG10	18,00	21,78
BLAU OPAQUE 1 kg	KGG102	30,00	36,30
WEISSGLANZEND 1 kg	KGG105	15,90	19,24
FARBLOS 1 kg	KGG11	16,30	19,72
SUMPFGRUN 1 kg	KGG110	16,70	20,21
SONNENGELB 1 kg	KGG111	21,70	26,26
APFELSINE 1 kg	KGG112	20,90	25,29
MOHNROT 1 kg	KGG113	20,80	25,17
VUURROOD 1 kg	KGG114	20,00	24,20
OSTERGRUN 1 kg	KGG115	21,80	26,38
EFEUGRUN 1 kg	KGG116	24,00	29,04
ORANGE GELB 1 kg	KGG117	20,00	24,20
GRANNY SMITH 1 kg	KGG118	17,40	21,05

Heeft u vragen?

Neem gerust contact met ons op via info@keramikos.nl of +31 23 5424416

ALTGRUN 1 kg	KGG119	18,40	22,26
BRAUNER HONIG 1 kg.....	KGG120	15,00	18,15
SIRUP BRAUN 1 kg.....	KGG121	16,00	19,36
WELTE BLAU 1 kg.....	KGG122	21,70	26,26
MORGENTAU 1 kg.....	KGG123	15,00	18,15
GLASGRUN 1 kg.....	KGG124	18,10	21,90
CRAQUELÉ TRANSP. 1 kg	KGG125	11,00	13,31
PERSISCH BLAU 1 kg.....	KGG126	12,00	14,52
RAPS 1 kg.....	KGG127	22,30	26,98
KURBIS 1 kg	KGG128	39,00	47,19
TOMATE 1 kg.....	KGG129	45,20	54,69
MOOS GRUN 1 kg.....	KGG13	19,80	23,96
RAPS SPRENKEL 1 kg.....	KGG130	23,10	27,95
KURBIS SPRENKEL 1 kg.....	KGG131	36,60	44,29
TOMATE SPRENKEL 1 kg.....	KGG132	47,10	56,99
DUNKELROT GLZD. 1 kg.....	KGG133	27,50	33,27
DUNKELROT 1 kg.....	KGG133	25,00	30,25
ROT GLZD. 1 kg.....	KGG135	35,00	42,35
ROT GLANZEND 1 kg	KGG135	32,00	38,72
HONIG-GELB 1 kg.....	KGG14	18,10	21,90
DUNKELBRAUN 1 kg.....	KGG140	24,50	29,65
DUNKELBRAUN 1 kg.....	KGG140	22,50	27,23
ORANGECOTTO GLZD. 1 kg	KGG143	24,80	30,01
ORANGECOTTO 1 kg.....	KGG143	24,00	29,04
GRAU GLZD. 1 kg.....	KGG147	26,50	32,06
GRAU 1 kg.....	KGG147	24,00	29,04
ZIRKON WEISS 1 kg.....	KGG16	15,60	18,88
SELENROT 1 kg.....	KGG23	22,60	27,35
CADMIUMGELB 1 kg	KGG24	24,20	29,28
FARBLOS 1 kg.....	KGG26	16,40	19,84
GRUN 1 kg.....	KGG29	18,00	21,78
BLAU 1 kg.....	KGG30	16,60	20,09
HONIG BRAUN 1 kg.....	KGG33	18,00	21,78
DUNKELBRAUN 1 kg	KGG35	19,60	23,72
CRAQUELÉ WEISS 1 kg.....	KGG44	14,70	17,79
DUNKELBRAUN 1 kg.....	KGG5	18,70	22,63
GERBERA GELB 1 kg.....	KGG50	23,00	27,83
LILA 1 kg.....	KGG51	24,00	29,04
KANARIEN GELB 1 kg.....	KGG52	18,00	21,78
CHROM GRUN 1 kg.....	KGG53	18,90	22,87
PFAUEN BLAU 1 kg.....	KGG54	18,00	21,78
FARBLOS 1 kg.....	KGG56	16,00	19,36
BORDEAUX ROT 1 kg	KGG59	23,00	27,83
ZINN WEISS 1 kg.....	KGG60	21,80	26,38
SCHILFGRUN 1 kg.....	KGG65	19,70	23,84
ROT 1 kg.....	KGG68	26,42	31,97
SPANISCHROT 1 kg.....	KGG69	47,80	57,84
SUPERWEISS 1 kg.....	KGG70	20,10	24,32
TRANSPARENTGLANZ 1 kg	KGG71	13,70	16,58
LACHSGLANZ 1 kg	KGG73	17,10	20,69
ERIKAGLANZ 1 kg.....	KGG74	19,90	24,08
VIOLETTGLANZ 1 kg.....	KGG75	20,00	24,20
BLAUVIOLETTGLANZ 1 kg.....	KGG76	25,10	30,37
SCHWARZGLANZ 1 kg	KGG77	19,00	22,99
WEISSGLANZ 1 kg.....	KGG78	14,80	17,91
KORALLEGLANZ 1 kg	KGG79	18,00	21,78
KOSMOS AZUR 1 kg	KGG81	20,70	25,05
KOSMOS BLAU 1 kg.....	KGG82	34,70	41,99
KOSMOS SCHWARZ 1 kg	KGG83	20,30	24,56
BLAUGRANITI 1 kg.....	KGG84	17,90	21,66
BUNTGRANITI 1 kg	KGG88	18,10	21,90
KARNEVAL 1 kg.....	KGG89	17,60	21,30

10 Prijslijst

Heeft u vragen?

Neem gerust contact met ons op via info@keramikos.nl of +31 23 5424416

SCHWARZ 1 kg	KGG9	22,50	27,23
MAGMA 1 kg	KGG94	45,70	55,30
SANDFARBEN 1 kg	KGM22	18,40	22,26
CREME 1 kg.....	KGM29	15,60	18,88
OCKER 1 kg	KGM31	21,00	25,41
FARBLOS 1 kg.....	KGM36	17,40	21,05
SCHWARZ 1 kg	KGM42	23,00	27,83
TURKIS 1 kg	KGM5	24,00	29,04
FARBLOS SDM. 1 kg.....	KGM50	13,60	16,46
FARBLOSS MATT 1 kg	KGM52	12,70	15,37
WEISS SDM. 1 kg	KGM53	12,90	15,61
WEISS MATT 1 kg.....	KGM54	12,90	15,61
VANILLE 1 kg	KGM55	21,50	26,02
WUSTENGELB 1 kg.....	KGM56	16,40	19,84
APRIKOSE 1 kg.....	KGM57	23,00	27,83
FICHTE 1 kg	KGM61	20,00	24,20
SCHWARZ 1 kg	KGM62	20,00	24,20
KIESELGRUN 1 kg	KGM78	20,00	24,20
KIESELBLAU 1 kg	KGM79	20,00	24,20
WEISS MATT 1 kg.....	KGM81	16,40	19,84
TURKISBLAU MATT 1 kg	KGM85	13,00	15,73
MITTERNACHTSBLAU 1 kg	KGM86	19,80	23,96
ERDBRAUN MATT 1 kg	KGM87	18,00	21,78
ÉLÉGANCE 1 kg	KGM89	19,00	22,99
TERRA COTTA MATT 1 kg.....	KGM91	18,00	21,78
BLAU MELLIERT 1 kg.....	KGM92	20,60	24,93
GRANNY MATT 1 kg	KGM93	16,80	20,33
CRAQUELÉ MATT 1 kg	KGM94	11,00	13,31
GRANITGRAU 1 kg	KGM95	17,00	20,57
GRANITGRUN 1 kg	KGM96	16,00	19,36
GRANITBLAU 1 kg	KGM97	18,00	21,78
GRANITCOTTO 1 kg	KGM98	20,00	24,20
FARBLOS 1 kg.....	KGS1	13,00	15,73
BLAU 1 kg.....	KGS13	21,00	25,41
CREME KRISTALL 1 kg.....	KGS15	17,00	20,57
KUPFER RUSTIKAL 1 kg.....	KGS16	12,00	14,52
SCHIEFER ANTIK 1 kg	KGS18	14,00	16,94
WEISS 1 kg.....	KGS2	10,05	12,16
SELADON 1 kg	KGS21	14,00	16,94
BLAUGRAU 1 kg.....	KGS23	15,10	18,27
OLIVCREME 1 kg.....	KGS32	17,00	20,57
WEIDEGRUN 1 kg	KGS40	11,00	13,31
HERBSTGOLD 1 kg.....	KGS41	12,00	14,52
BLAUSCHIMMEL 1 kg.....	KGS43	23,80	28,80
BIOTOP 1 kg	KGS44	11,00	13,31
BERGKRISTALL 1 kg.....	KGS45	12,00	14,52
KRISTALLMARMOR 1 kg.....	KGS46	13,90	16,82
TRANSPARANT MATT 1 kg.....	KGS47	7,00	8,47
WEISS-MATT 1 kg	KGS48	7,00	8,47
SAMT-BEIGE 1 kg.....	KGS49	7,00	8,47
CREME 1 kg.....	KGS5	10,80	13,07
SAMT BRAUN 1 kg	KGS50	11,00	13,31
REGENWALD 1 kg	KGS51	15,80	19,12
PAZIFIC BLAU 1 kg	KGS52	19,00	22,99
GOLFSTROM 1 kg	KGS53	20,00	24,20
BLAUER PLANET 1 kg.....	KGS54	38,20	46,22
BLAUER FLIEDER 1 kg	KGS55	14,90	18,03
WASSERFALL 1 kg	KGS56	23,70	28,68
NACHTSCHATTEN 1 kg.....	KGS57	21,50	26,02
TURKISS MATT	KGS59	10,00	12,10
AGAIS BLAU 1 kg.....	KGS60	13,60	16,46
STEINBLAU 1 kg	KGS61	11,70	14,16

Heeft u vragen?

Neem gerust contact met ons op via info@keramikos.nl of +31 23 5424416

BERMUDA GRUN 1 kg	KGS62	13,90	16,82
APRICOT 1 kg.....	KGS64	24,80	30,01
SOLAR GELB 1 kg.....	KGS65	23,00	27,83
SOLAR ORANGE 1 kg.....	KGS66	20,00	24,20
SOLAR HELLROT 1 kg.....	KGS67	21,30	25,77
SOLAR DUNKELROT 1 kg.....	KGS68	20,00	24,20
INDIGO GLANZEND 1 kg.....	KGS69	13,00	15,73
GELB BRAUN 1 kg.....	KGS7	11,30	13,67
PINIE GLANZEND 1 kg	KGS70	16,30	19,72
GINSTER GLANZEND 1 kg	KGS71	16,40	19,84
MERLOT GLANZEND 1 kg	KGS72	20,00	24,20
NEGRO GLANZEND 1 kg	KGS73	9,00	10,89
ROTBRAUN 1 kg.....	KGS74	15,80	19,12

Zie ook onze andere catalogi



Klei

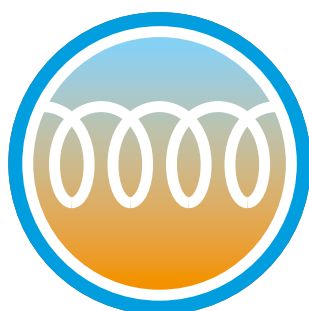

Ovens



Apparatuur



Beeldhouwen



Fine arts



Glazuren



Penselen



Mallen

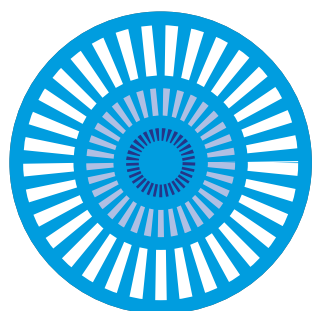

Grondstoffen



Gereedschap



Porselein

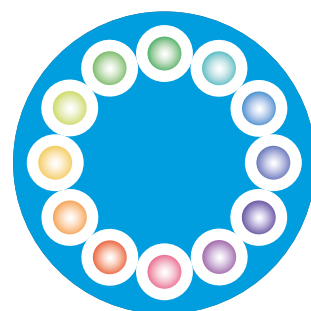

Emailleren

Telefoon +31 23 5424416
E-mail info@keramikos.nl
Webshop keramikos.nl



Oudeweg 153, 2031 CC Haarlem
Dinsdag t/m vrijdag 08.30 - 17.00
Zaterdag 09.00 - 16.00

Porseleinschilderen

Informatie en prijzen

2018



Bestellen

- U ziet in deze catalogus twee prijzen staan: links het bedrag exclusief BTW en rechts het bedrag inclusief 21% BTW.
- Alle bestellingen in de Benelux worden bezorgd door Beentjes. Bestellingen bestemd voor landen buiten de Benelux worden door de voordeligste en tevens beste vervoerder geleverd.
- Artikelen die kwetsbaar zijn versturen wij in overleg met u.

Bestellen kan per e-mail, telefoon, via de webwinkel, etcetera. Maar u kunt natuurlijk ook gewoon langskomen, onze specialisten staan voor u klaar.

Aan de informatie in deze catalogus is de grootst mogelijke zorg besteed. U kunt aan deze informatie geen rechten ontlenen. Prijswijzigingen, druk- en zetfouten voorbehouden.

Telefoon
023 - 542 44 16

E-mail
info@keramikos.nl

Bezoekadres
Oudeweg 153
2031 CC Haarlem

Openingstijden
Dinsdag t/m vrijdag
08.30 - 17.00
Zaterdag 09.00 - 16.00

Online
www.keramikos.nl

ABC porselein schilderen

PORSELEIN BESCHILDEREN MET SCHJERNING (OPGLAZUUR) VERVEN

De porseleinverven van Schjerning hebben via Scandinavië in vele landen en werelddelen een zeer grote bekendheid verworven. De zeer fijn gemalen poederverven worden met wat olie aangemaakt. Min of meer als alternatief voor de dure goudlusters (lusters zijn vloeibaar) bestaat er ook een serie Metallic goud- en zilverpoeders, deze verzekeren u van goede resultaten, doch zijn zonder glans. In tegenstelling tot vele andere verven zijn Schjerning porselein verven uitstekend geschikt voor alle penseeltechnieken. Porselein is te beschilderen en kan meerdere malen gebakken worden. Naast de loodhoudende porseleinverven is er nu ook een serie niet loodhoudende verven te verkrijgen, deze herkent u aan de blauwe potjes. Met porseleinverf kan ook op aardewerk geschilderd worden. De temperatuur mag ten hoogst 800 °C bedragen (rode kleuren echter een lagere temperatuur). Hard porselein, zoals hotel- en Chinees porselein, moet op een hogere temperatuur gebakken worden en wel op 800°C-820°C. Het is aan te bevelen het porselein eerst in heet water af te wassen om eventuele breuken te kunnen controleren, de scheurtjes kleuren dan donker. Ontvetten kan onder andere met spiritus.

PENSELEN

Voor beginners bevelen wij marterharen penselen aan. Goede eekhoornhaar penselen zijn ook prima te gebruiken.

MEDIUMS

Universele olie PO165 is uitstekend geschikt. Natuurlijk kunnen er ook mengsels gebruikt worden, bijvoorbeeld Copaiïva balsem PO171 met Essence Grasse PO150 of Lavendelolie PO172. De RCP mediums worden tegenwoordig ook steeds meer gebruikt. Het aanwrijven geschiedt met een paletmes. Purper kleuren bevatten goud dat aangetast kan worden door het staal, aanbevolen wordt daarom een plastic spatel te gebruiken. Als u de techniek goed beheerst en de materialen goed heeft leren kennen, kunt u overgaan door meerdere soorten penselen en oliën te gebruiken.

POTLODEN

Tekeningen gemaakt met glas en porseleinpotloden verdwijnen na de brand volledig.

TERPENTIJN

U dient zuivere terpentijn te gebruiken (PO163) voor het schoonmaken van palet, porselein, paletmessen en penselen. Terpentijn echter nooit gebruiken voor het aanmengen van verfpoeders of het verdunnen van de aangemengde verven, de resultaten zullen minder zijn.

SCHILDEREN

Hoe dunner u schildert hoe mooier het resultaat. PV040 is vloeimiddel of "Fluss". Door bijvoorbeeld 5% toevoeging krijgt men meer glans. Bij purperkleuren geeft PV040 een grotere samensmelting met het glazuur. Ga er vooral niet vanuit even snel een cadeautje te maken. Porselein beschilderen vraagt veel aandacht geduld en liefde.

GEBRUIKSAANWIJZING

1. Porselein schoonmaken met spiritus ("solvent" = White Spirit).
2. Paletmes, porselein en palet (tegel of glasplaat) goed reinigen met een linnendoek, die niet pluist. Gebruik hiervoor zuivere terpentijnolie.
3. Een mespuntje opglazuur op het palet aanbrengen en dit met een druppel medium zorgvuldig aanbrengen. Het palet dien tijdens het roeren praktisch horizontaal gehouden te worden. Wrijvend roeren, totdat u een pasta-achtige substantie verkrijgt.
4. Penseel bevochtigen met terpentijn en aan een doek afstrijken. Werk op een goed verlichte plaats, vrij van rommel. De laatste verf van het paletmes schoonmaken.
5. Gebruik voor rood, goud en lusters een aparte penseel.

HET BESCHILDEREN

U kunt werken naar tekening en voorbeeld, naar eigen fantasie of naar de natuur (met glas en porselein potlood). Ook kunt u tekeningen of voorbeelden overnemen met grafietpapier. Op het werkstuk legt u het voorbeeld of een zwart/wit kopie van een kleurrijke afbeelding. Het grafietpapier legt u tussen voorbeeld en werkstuk, let er op dat de donkere kant op het porselein ligt. Een balpen is lekker hard, daarmee tekent u de lijnen. Doet u dit met een gekleurde balpen, dan weet u precies waar u bent gebleven.

MET DE PEN TEKENEN

Men kan ook direct met de pen tekenen. Hiervoor is een uitstekende olie ontwikkeld: Contourolie PO179. Deze olie is ook voor penseel geschikt en mag niet met terpentijn verdund worden. Gedurende het branden zullen geen blaasjes ontstaan. Deze olie trekt ook praktisch geen stof aan. Penseel na gebruik reinigen met terpentijn. Pentekeningen zijn te maken met de zogenaamde omkeer (teken) pen, met de andere zijde van de omkeerpen kunt u verf opscheppen. Over deze tekening kan men met porseleinverf schilderen. Tijdens het branden komt het ontwerp tevoorschijn. Verf die al gemengd is met Contourolie, niet bijmengen, omdat de verf dan gaat kruipen.

Tips

- De Schjerning porseleinverven zijn beperkt mengbaar.
- Als na het bakken de verf loslaat, dan heeft u te dik geschilderd of te hoog gebakken.
- Ontwerp overeenkomstig de vorm van het te beschilderen voorwerp.
- Terpentijn is opnieuw bruikbaar, als u de verfdeltes rustig laat zakken.



PORSELEINVERF LOODVRIJ

Porseleinverf loodvrij eigeel 6 gr.....	PV2002B	3,51	4,25
Porseleinverf loodvrij citroengeel 6 gr.....	PV2003B	3,51	4,25
Porseleinverf loodvrij kanariegeel 6 gr.....	PV2004B	3,51	4,25
Porseleinverf loodvrij groengeel 6 gr.....	PV2006B	3,51	4,25
Porseleinverf loodvrij l.blauwgroen 6 gr.....	PV2007B	3,51	4,25
Porseleinverf loodvrij d.blauwgroen 6 gr.....	PV2008B	3,51	4,25
Porseleinverf loodvrij donkergroen 6 gr.....	PV2009B	3,51	4,25
Porseleinverf loodvrij schaduwgroen 6 gr.....	PV2010B	3,51	4,25
Porseleinverf loodvrij olijfgroen 6 gr.....	PV2011B	3,51	4,25
Porseleinverf loodvrij hemelsblauw 6 gr.....	PV2012B	5,99	7,25

Porseleinverf loodvrij donkerblauw 6 gr	PV2013B	3,51	4,25
Porseleinverf loodvrij turq. blauw 6 gr.....	PV2015B	5,70	6,90
Porseleinverf loodvrij randenblauw 6 gr	PV2016B	3,51	4,25
Porseleinverf loodvrij rozenpurper 3 gr	PV2017B	6,02	7,28
Porseleinverf loodvrij karmijnpaars 3 gr.....	PV2018B	5,99	7,25
Porseleinverf loodvrij donkerviolet 3 gr.....	PV2020B	5,99	7,25
Porseleinverf loodvrij blauwviolet 3 gr.....	PV2021B	3,51	4,25
Porseleinverf loodvrij geelrood 6 gr	PV2022B	3,51	4,25
Porseleinverf loodvrij bruinrood 6 gr.....	PV2023B	3,51	4,25
Porseleinverf loodvrij roodbruin 6 gr.....	PV2024B	3,51	4,25
Porseleinverf loodvrij grasgroen 6 gr.....	PV2025B	3,51	4,25
Porseleinverf loodvrij lichtblauw 6 gr.....	PV2026B	3,51	4,25
Porseleinverf loodvrij uitwerkbruin 6 gr	PV2027B	3,51	4,25
Porseleinverf loodvrij sepiabruin 6 gr.....	PV2028B	3,51	4,25
Porseleinverf loodvrij donkerbruin 6 gr.....	PV2030B	3,51	4,25
Porseleinverf loodvrij bruinzwart 6 gr	PV2031B	3,51	4,25
Porseleinverf loodvrij zwart 6 gr.....	PV2032B	3,51	4,25
Porseleinverf loodvrij bloemengrijs 6 gr	PV2033B	3,51	4,25
Porseleinverf loodvrij vleeskleur 6 gr	PV2034B	3,51	4,25
Porseleinverf loodvrij ivoorgeel 6 gr	PV2035B	3,51	4,25
Porseleinverf loodvrij chocolade 6 gr	PV2036B	3,51	4,25
Porseleinverf loodvrij roze 6 gr	PV2038B	5,70	6,90
Porseleinverf loodvrij turq. groen 6 gr	PV2039B	5,70	6,90
Porseleinverf loodvrij vloeimiddel 6 gr	PV2040B	3,51	4,25
Porseleinverf loodvrij albertsgeel 6 gr	PV2041B	3,51	4,25
Porseleinverf loodvrij zwartgroen 6 gr	PV2042B	3,51	4,25
Porseleinverf loodvrij kastanjebruin 6 gr	PV2043B	3,51	4,25
Porseleinverf loodvrij pompadourrood 6 gr	PV2044B	3,51	4,25
Porseleinverf loodvrij okergeel 6 gr.....	PV2045B	3,51	4,25
Porseleinverf loodvrij bruingroen 6 gr	PV2052B	3,51	4,25
Porseleinverf loodvrij karmijn 6 gr.....	PV2053B	5,70	6,90
Porseleinverf loodvrij ijzerrood 6 gr.....	PV2055B	3,51	4,25
Porseleinverf loodvrij delftsblauw 6 gr.....	PV2056B	3,51	4,25
Porseleinverf loodvrij albertsgeel 6 gr	PV2060B	3,51	4,25
Porseleinverf loodvrij geelgroen 6 gr	PV2062B	3,51	4,25
Porseleinverf loodvrij watergroen 6 gr	PV2065B	3,51	4,25
Porseleinverf loodvrij luchtblauw 6 gr	PV2069B	5,70	6,90
Porseleinverf loodvrij nieuwblauw 6 gr.....	PV2070B	5,70	6,90
Porseleinverf loodvrij houtbruin 6 gr.....	PV2087B	3,51	4,25
Porseleinverf loodvrij bruin 6 gr	PV2090B	3,51	4,25
Porseleinverf loodvrij ivoorzwart 6 gr	PV2092B	3,51	4,25
Porseleinverf loodvrij parelgrijs 6 gr	PV2093B	3,51	4,25
Porseleinverf loodvrij blauwgrijs 6 gr	PV2095B	3,51	4,25
Porseleinverf loodvrij cobaltblauw 6 gr	PV2097B	5,70	6,90
Porseleinverf loodvrij malve, licht 3 gr	PV2098B	3,74	4,53
Porseleinverf loodvrij malve, donker 3 gr	PV2099B	3,74	4,53
Porseleinverf loodvrij kopenh. groen 6 gr	PV2100B	3,51	4,25
Porseleinverf loodvrij schaduwgroen 6 gr	PV2101B	3,51	4,25
Porseleinverf loodvrij grasgroen 6 gr.....	PV2102B	3,51	4,25
Porseleinverf loodvrij meissengroen 6 gr.....	PV2103B	3,51	4,25
Porseleinverf loodvrij terra di sienna 6.....	PV2104B	3,51	4,25
Porseleinverf loodvrij dekwit 6 gr.....	PV2110B	3,51	4,25
Porseleinverf loodvrij relief wit 6 gr	PV2141B	3,51	4,25
Porseleinverf metallic vuurrood 3 gr	PV2251	3,72	4,50
Porseleinverf metallic citroengoud 3 gr.....	PV2256	3,72	4,50
Porseleinverf metallic zilver 3 gr	PV2257	3,72	4,50
Porseleinverf metallic koper 3 gr.....	PV2260	3,72	4,50
Porseleinverf portret goudgeel 8 gr.....	PV227B	4,34	5,25
Porseleinverf portret chocoladebruin 8 g	PV235B	4,34	5,25
Porseleinverf portret violetbruin 8 gr	PV237B	5,37	6,50
Porseleinverf portret groenblauw licht 8	PV242B	5,37	6,50

6 Porseleinschilderen



PORSELEINVERF LOODHOUDEND

Porseleinverf reliefwit 8 gr	PV001B	4,05	4,90
Porseleinverf eigeel 8 gr	PV002B	4,05	4,90
Porseleinverf citroengeel 8 gr	PV003B	4,05	4,90
Porseleinverf kanariegeel 8 gr	PV004B	4,05	4,90
Porseleinverf reliefgeel 8 gr	PV005B	4,05	4,90
Porseleinverf geelgroen 8 gr	PV006B	4,05	4,90
Porseleinverf blauwgroen licht 8 gr	PV007B	4,05	4,90
Porseleinverf blauwgroen donker 8 gr	PV008B	4,34	5,25
Porseleinverf donkergroen 8 gr	PV009B	4,05	4,90
Porseleinverf schaduwgroen 8 gr	PV010B	4,05	4,90
Porseleinverf olijfgroen 8 gr	PV011B	4,05	4,90
Porseleinverf luchtblauw 8 gr	PV012B	4,34	5,25
Porseleinverf donkerblauw 8 gr	PV013B	4,34	5,25
Porseleinverf karmijnblauw 8 gr	PV014B	4,34	5,25

Porseleinverf turquoise-blauw 8 gr	PV015B	5,37	6,50
Porseleinverf rozenpurper 3 gr	PV017B	6,53	7,90
Porseleinverf karmijnpaars 3 gr	PV018B	9,50	11,50
Porseleinverf donkerpaars 3 gr	PV019B	9,50	11,50
Porseleinverf geelrood 8 gr	PV022B	4,05	4,90
Porseleinverf bruinrood 8 gr	PV023B	4,05	4,90
Porseleinverf roodbruin 8 gr	PV024B	4,05	4,90
Porseleinverf grasgroen 8 gr	PV025B	4,05	4,90
Porseleinverf lichtblauw 8 gr	PV026B	4,34	5,25
Porseleinverf uitwerkbruin 8 gr	PV027B	4,34	5,25
Porseleinverf sepiabruin 8 gr	PV028B	4,05	4,90
Porseleinverf geelbruin 8 gr	PV029B	4,05	4,90
Porseleinverf donkerbruin 8 gr	PV030B	4,05	4,90
Porseleinverf bruinzwart 8 gr	PV031B	4,05	4,90
Porseleinverf zwart 8 gr	PV032B	4,05	4,90
Porseleinverf grijs voor bloemen 8 gr	PV033B	4,05	4,90
Porseleinverf vleeskleur 8 gr	PV034B	4,05	4,90
Porseleinverf ivoorgeel 8 gr	PV035B	4,05	4,90
Porseleinverf chocoladebruin 8 gr	PV036B	4,05	4,90
Porseleinverf grijs 8 gr	PV037B	4,05	4,90
Porseleinverf roze 8 gr	PV038B	5,37	6,50
Porseleinverf turquoise-groen 8 gr	PV039B	5,37	6,50
Porseleinverf vloeimiddel 8 gr	PV040B	4,05	4,90
Porseleinverf albertsgeel 8 gr	PV041B	4,05	4,90
Porseleinverf zwartgroen 8 gr	PV042B	4,05	4,90
Porseleinverf kastanjebruin 8 gr	PV043B	4,05	4,90
Porseleinverf pompadourrood 8 gr	PV044B	4,34	5,25
Porseleinverf okergeel 8 gr	PV045B	4,05	4,90
Porseleinverf bruingroen 8 gr	PV052B	4,05	4,90
Porseleinverf karmijn 5 gr	PV053B	5,37	6,50
Porseleinverf robijnpurper 3 gr	PV054B	9,49	11,48
Porseleinverf ijzerviolet 8 gr	PV055B	3,95	4,78
Porseleinverf delftsblauw 8 gr	PV056B	4,34	5,25
Porseleinverf maron 3 gr	PV057B	9,50	11,50
Porseleinverf albertsgeel licht 8 gr	PV059B	4,34	5,25
Porseleinverf albertsgeel donker 8 gr	PV060B	4,34	5,25
Porseleinverf geelgroen 8 gr	PV062B	4,34	5,25
Porseleinverf watergroen 8 gr	PV065B	4,05	4,90
Porseleinverf mosgroen 8 gr	PV066B	4,34	5,25
Porseleinverf karmijnblauw licht 8 gr	PV068B	4,34	5,25
Porseleinverf luchtblauw licht 8 gr	PV069B	5,37	6,50
Porseleinverf nieuwblauw 8 gr	PV070B	5,37	6,50
Porseleinverf goudviolet 3 gr	PV075B	9,50	11,50
Porseleinverf goudpurper 3 gr	PV076AB	7,23	8,75
Porseleinverf goudrobijn 3 gr	PV078B	9,50	11,50
Porseleinverf houtbruin 8 gr	PV087B	4,05	4,90
Porseleinverf bruin 8 gr	PV090B	4,34	5,25
Porseleinverf ivoorzwart 8 gr	PV092B	4,34	5,25
Porseleinverf parelgrijs 8 gr	PV093B	4,34	5,25
Porseleinverf blauwgrijs 8 gr	PV095B	4,34	5,25
Porseleinverf schaduwviolet 3 gr	PV096B	7,02	8,49
Porseleinverf cobaltblauw 6,5 gr	PV097B	6,53	7,90
Porseleinverf malve, licht 3 gr	PV098B	7,02	8,49
Porseleinverf malve, donker 3 gr	PV099B	7,02	8,49

Abc oliën

Diverse oliesoorten voor porseleinschilderen:

Nr. 100 R.C.P. Malmedium (PO001)

Milieuvriendelijk omdat bij fabricage niet giftige en reukloze grondstoffen zijn gebruikt. Met dit water verdunbare medium voor opglazuurverven, is het gelukt de tot dusver organische oliën te vervangen door een wel zeer gemakkelijk bruikbaar medium.

Gebruiksaanwijzing:

1 deel poeder met ¼ deel R.C.P medium mengen tot een gladde pasta.

Wenst men de verf wat dunner, dan een klein beetje water toevoegen of een paar druppels Hilfsmedium. Meng tot de verf mooi pasta-achtig is en beslist zonder korrels of klontjes. Schilder nu enige proeffjes op porselein. Is het resultaat na 1 of 2 minuten droog, dan weer R.C.P. medium toevoegen. U dient dit te herhalen tot u een krachtige doch niet te vette penseelstreek verkregen heeft. Bij een relatief grote hoeveelheid R.C.P. medium in verhouding tot het verfpoeder kan gedurende het brandproces de verf gaan koken en luchtbelletjes gaan vertonen. Dit kan vermeden worden door wat hulpmedium toe te voegen. Het is belangrijk medium en aangemaakte verf voor gebruik goed te roeren. Daar de verf met dit medium niet zo stevig opdroogt als bij gebruik van sommige oliën, moet men bij het vervoer voor het branden voorzichtig zijn. Als de schildering droog is kan men het bespuiten met wat haarlak (op 30 tot 40 cm afstand), de decoratie is dan minder kwetsbaar.

Nr. 101 Hilfsmedium (PO002)

Dit eveneens milieuvriendelijke medium is gifvrij, reukloos en gemakkelijk te verwerken. Het wordt tezamen met het R.C.P. Malmedium gebruikt voor achtergronden. Indien de verf aangemaakt met R.C.P. Malmedium te dik is om te schilderen kan men het verdunnen met R.C.P. Hilfsmedium. Wanneer men echter teveel Malmedium heeft toegevoegd is de kans groot dat tijdens het branden, speciaal op de bolle vlakken van het porselein, blaasjes ontstaan. Wanneer men echter R.C.P. Hilfsmedium bijmengt dan is dit gevaar bezworen. Goed afgesloten en bij een koele temperatuur bewaard, is de houdbaarheid minstens 1 jaar.

Nr. 102 Wipe-out medium (PO003)

Dit medium is ook op waterbasis, reukloos en niet drogend.

Schud het flesje voor gebruik goed.

Geen andere oliesoorten gebruiken, wel is het R.C.P. Wipe-out Medium mengbaar met R.C.P. Malmedium en/of R.C.P. Hilfsmedium.

De olie is uitstekend te gebruiken voor achtergronden. De gebruikte penselen kunnen met water schoongemaakt worden. R.C.P. Wipe-out Medium is op basis van tensieden (zeep) en polyglycol.

Nr. 150 Essence grasse (PO150)

Deze Franse dikke plantaardige olie is uitstekend geschikt om porseleinverf aan te wrijven. Essence

grasse is met NR.170 anijsolie te vermengen en is dan zeer geschikt als tekeninkt.

Nr. 163 Minerale terpentijn olie (PO163)

Vrijwel reukloos. Deze olie is geschikt voor de verdunning van aangewreven verf. Het aandeel aroma bedraagt hooguit 0,01%. Deze olie verbetert het uitstrijkvermogen van de te bereiden porseleinverf en vermindert de spanning aan het oppervlak. Deze olie is een uitstekend reinigingsmiddel voor penselen en schildersbenodigdheden..

Nr. 165 Medium (PO165)

Een universele olie voor alle werkzaamheden, ook voor achtergronden.

Nr. 166 Universele olie (PO166)

Reukloos en niet drogend. Deze olie, ook wel open medium genoemd, is ontwikkeld voor de wipe-out techniek. Deze olie kan als een traditionele olie voor het porselein beschilderen gebruikt worden en is ook geschikt voor de "soft"-techniek. Porseleinverf met olie NR.166 aangemaakt, is voor vele doeleinden geschikt. Fouten die ontstaan zijn kunnen nog na dagen gecorrigeerd worden. Er mogen dan geen andere oliesoorten of terpentijn bijgemengd worden. Omdat dit een niet drogende olie is kan men dus een voorraadje verf (paletdoos of godet) aanleggen. Kruimeldik aanmaken. Als een tweede medium kan een drogend medium b.v. NR.168 of NR.171 gebruikt worden. Men kan de droogtijd beïnvloeden door NR. 168 bij te mengen. De toegevoegde hoeveelheid bepaalt de droogtijd, dit moet de ervaring leren. Gebruikte penselen zijn te reinigen met NR.163.

Nr. 168 Universele olie (PO168)

Drie uur drogend. Deze olie is geschikt voor kleine voorwerpen in de wipe-out techniek, alsmede voor het traditionele beschilderen "stupfen". De olie NR.168 is ontwikkeld als een olie die wat droogtijd betreft het midden houdt tussen de traditionele en de universele olie. In het algemeen kan gezegd worden, dat olie NR.168 in ruim een half uur tot een paar uur droogt, in tegenstelling tot NR.166. De "drie uur drogende" olie moet men niet al te letterlijk nemen. De droogtijd is sterk afhankelijk van de kamertemperatuur, vochtigheidsgraad etc. Olie NR.168 kan men met de meeste oliesoorten gemengd worden en verdund met NR.163. Deze is ook geschikt om de penselen grondig te reinigen. Tip: Begin eerst met kleine voorwerpen te decoreren, om pas later grotere en meer waardevolle stukken te beschilderen. Men moet eerst vertrouwd raken met alle mogelijkheden, het mengen van de olie en de porseleinverf, alsmede met het brandproces.

Nr. 170 Anijsolie (PO170)

Anijsolie is een etherische olie. Om met de pen te tekenen wordt aan de verf, waaraan wat terpentijn is bijgemengd, druppelsgewijs anijsolie toegevoegd. Ook kan men wat NR.150 Essence grasse toevoegen. De olie wordt wel samen met NR.176 Oscarolie gebruikt voor de zogenaamde "nat-in-nat"-techniek. Het verdient aanbeveling de anijsolie niet te koud te bewaren om craqueléren tegen te gaan.

Nr. 171 Copaiva balsam (PO171)

Deze olie wordt voor vele werkzaamheden gebruikt, alsmede voor achtergrond en effen vlakken, ze is in vergelijking tot de dikke olie smeüiger. Deze olie egaliseert de penseelvoering. Daardoor krijgt men een effen vlak. Deze olie wordt dan ook veel gebruikt.

Nr. 172 Lavendel olie (PO172)

Dit is eveneens een etherische olie, vertraagt het drogen en wordt druppelsgewijs bijgemengd wanneer men over een langere termijn wil werken. Tevens te gebruiken bij het verdunnen van lusters.

Nr. 173 Kruidnagel olie (PO173)

Kruidnagel olie is ook een etherische olie en is eveneens droogvertragend maar is een zwaardere olie dan de NR.172 Lavendel olie. Men moet daarom, wanneer men olie NR.173 gebruikt, de verf er goed mee aanwrijven. Ook erg geschikt voor de korrelige (purper) poeders. Waarschuwing: deze olie is etsend. Vermijd dus contact met de huid, tafel etc. Indien teveel olie wordt toegevoegd, dan tast de olie het glazuur van het te decoreren voorwerp aan. Ga dus zeer beheerst en zorgvuldig te werk, gebruik weinig olie.

Nr. 500 Verdunningsolie (PO500)

Dit is een verdunningsolie voor goud en zilver.

Nr. 179 Contourolie (PO179)

Een op vele manieren te gebruiken langzaam drogende universele olie met veel goede eigenschappen. Mag niet met terpentijn etc. verdund worden. Behalve voor contourwerkzaamheden en pentekenen is deze olie voor alle technieken met penseel geschikt en ook voor kleinere achtergronden uitstekend te gebruiken. Deze olie is een typische

dunne olie, trekt praktisch geen stof aan en vormt geen "blaasjes" tijdens het bakproces. Levert een verf op die ook na lange duur uitstekend te verwerken is, zodat fouten hersteld kunnen worden, dit in tegenstelling tot vele traditionele oliën.

Nr. 198 Afdeklak rood (PO198)

Afdeklak wordt gebruikt om bepaalde gedeelten van het porselein af te dekken, zodat op de afgedekte gedeelten geen verf komt. Voor een scherp omlinnde beschildering. Deze afdeklak kan eventueel worden verdund met alcohol. De werkwijze is als volgt:

1. Het porselein moet droog en schoon zijn. Eventueel met white spirit of spiritus reinigen. Vermijd dat u het porselein met natte of warme vingers aanraakt.
2. Deklak wordt direct uit de flacon gebruikt en moet in 3 laagjes worden opgelegd. Penselen met water remover of aceton verwijderen.
3. De lak droogt binnen 15 minuten, afhankelijk van de temperatuur. Vooral de droogtijd niet proberen te verkorten door b.v. in een keukenoven te plaatsen, de deklak is dan nauwelijks te verwijderen. Wanneer de lak niet meer kleeft, kan men met de achtergrondbeschildering of met het deppen beginnen. Indien de afdeklak uitgelopen is, moet men de afdeklak laten drogen. Daarna kan men het met een scherp mesje of pen bijwerken.
4. Als de achtergrondbeschildering droog is, kan men de laklaag verwijderen, handig is eerst een hoekje los te pellen door het met een naald op te lichten, daarna kan de laklaag er afgetrokken worden.

Nr. 350 Verdunningsolie voor lusters (PO350)

Milieuvriendelijke olie bestemd voor het verdunnen van lusters.

Porseleinoven

50 liter oven 1250 °C Economy Favourite

Schachtoven zevenhoek. Binnenmaten Ø 39 cm, hoog 40 cm.

Lichtnet 230 V 3600 W 16 A. Gewicht 60 kg. Met microprocessor-aansluiting

Exclusief regelapparaat, inclusief dekselscharnier KO207 838,84 1015,00



50 liter
Economy Favourite serie

Zie ook onze aparte
ovencatalogus

Oliën

Rcp schildersmedium 100, 30 ml [1]	PO001B	5,88	7,11
Rcp schildersmedium 100, 125 ml [2]	PO001D	19,00	22,99
Rcp hulpmedium 101, 25 ml.....	PO002B	4,34	5,25
Rcp hulpmedium 101, 125 ml.....	PO002D	12,12	14,67
Rcp hulpmedium wipe out 102, 25 ml	PO003B	5,55	6,72
Rcp hulpmedium wipe out 102, 125 ml.....	PO003D	14,00	16,94



Essence grasse, dikke franse olie 10 ml [3].....	PO150A	3,80	4,60
Essence grasse, dikke franse olie 30 ml	PO150B	5,73	6,93
Terpentijnolie reukloos 100 ml [4].....	PO163D	4,95	5,99
Universele olie nr. 165, 10 ml [5].....	PO165A	3,80	4,60
Universele olie nr. 165, 30 ml	PO165B	5,74	6,95
Universele olie niet drogend 10 ml [6].....	PO166A	2,95	3,57
Universele olie niet drogend 30 ml	PO166B	4,25	5,14
Universele olie 3 uur drogend 10 ml.....	PO168A	3,11	3,76
Universele olie 3 uur drogend 25 ml.....	PO168B	5,21	6,30
Anijsolie 10 ml	PO170A	3,44	4,16
Anijsolie 30 ml	PO170B	6,70	8,11
Copaiva balsem 10 ml.....	PO171A	3,65	4,42
Copaiva balsem 30 ml.....	PO171B	6,57	7,95
Copaiva balsem 500 ml.....	PO171E	53,85	65,16
Lavendel olie 10 ml.....	PO172A	4,02	4,86
Lavendel olie 30 ml.....	PO172B	7,25	8,77
N-olie (kruidnagelolie) 10 ml.....	PO173A	3,59	4,34
N-olie (kruidnagelolie) 30 ml.....	PO173B	6,13	7,42
Verdunningsolie goud en zilver 10 ml	PO500	3,16	3,82
Contour olie 10 ml.....	PO179A	3,82	4,62
Contour olie 30 ml.....	PO179B	7,00	8,47
Afdeklak rood 198 10 ml.....	PO198A	3,55	4,30
Verdunningsolie voor lusters 10 ml.....	PO350	3,55	4,30



ABC lusters

Werken met lusters

Schjerning's Farver heeft een serie lusters ontwikkelt M(odern) 300, met in vele opzichten zeer goede resultaten.

Tijdens het werken met lusters niet te eten, drinken of te roken. Vermijd tevens aanraking met ogen en huid.

Wat is een luster?

Lusterverven zijn in vele kleuren verkrijgbaar. Luster hebben voor de brand een andere kleur, die kan variëren van licht- naar donkerbruin tot geel of blauw. Na het branden heeft de beschildering de door u gekozen kleur. Lusterverven zijn metaalhoudende, olieachtige en iriserende vloeistoffen en dienen voor het gebruik goed geschud te worden. Lusterverven zijn onderling mengbaar, u kunt hierdoor verrassende effecten bereiken. Door kleur-op-kleur te branden kunt u zeer fraaie kleuren verkrijgen. Om bijvoorbeeld een mooi scharlaken rood te krijgen, kunt u eerst Lila M310 (LG310) opbrengen en branden, daarna Oranje M323 (LG323) en opnieuw branden. Door meer branden toe te passen kan het eindresultaat mooier worden.

Na het branden verschijnt de glanzende doorschijnende kleur.

Lusters zijn transparant, de ondergrond beïnvloedt de kleur en de glans.

Enkele aandachtspunten

Het werken in een stofvrije ruimte is belangrijk. Evenals bij het beschilderen van het porselein met bijvoorbeeld de Schjerning porseleinverven geldt ook voor het schilderen met lusters: porselein goed schoonmaken met spiritus. Let wel: bijvoorbeeld vingerafdrukken worden na het branden zichtbaar. Lusters zijn sneldrogend, houd daarmee bij het schilderen rekening. Let op een goede ventilatie tijdens het opbrengen en tijdens het branden. Zoals reeds werd vermeld, zijn de lusters bij het opbrengen lastig van elkaar te onderscheiden. Houd de etiketten dus schoon (bijvoorbeeld door af te plakken met doorzichtig tape) en noteer nummer op de sluiting. Sluit de flesjes na gebruik goed af. Bewaar de lusters altijd op een koele plaats. Het gebruik van een apart penseel voor ieder kleur is aan te raden, en voor goud en zilver noodzakelijk. Gebruik zachte penselen (ze behoeven niet van marterhaar te zijn). Meestal zij twee maten penselen voldoende, een dun penseel of tekenpen voor de lijnen en een dikkere penseel voor de vlakken. De penselen na het schilderen steeds goed schoonmaken met Lusterverdunner PO350, Goudverdunner PO174 of eventueel Lavendel olie PO172. Lusters zijn te verdunnen met PO350, goud en platina luster verdunt u met PO174. Om een diepzwarte kleur te krijgen moet u na de eerste brand nogmaals zwart opbrengen en weer branden. Als u twee of meer lusterkleuren naast elkaar wilt schilderen, houd er dan rekening mee dat lusters in elkaar overvloeien. Door de opgebrachte kleur even te laten drogen voordat de naastgelegen kleur opgebracht wordt kan overvloeien worden voorkomen. Een vlekkelig aangebrachte kleur kunt u eventueel egaliseren met een zacht sponsje.

Effecten

Met lusters kunt u fraaie effecten verkrijgen. Irisluster geeft een parelmoer effect. Het gebruik van lusters in combinatie met gewone porseleinverf geeft aan uw schilderwerk een apart karakter. Lusters nooit op niet gebrande porseleinverf aanbrengen. Lusters kunnen op een reeds ingebrachte onderlaag met een zacht sponsje aangebracht worden. De mogelijkheden met lusters zijn oneindig. In vele boeken en tijdschriften vindt u geregeld voorbeelden. Ook worden in Nederland wel cursussen gegeven in het gebruik van lusters. Goud krijgt een antieke glans door het goud op te brengen op een bruine, groene of purper ondergrond. Deze ondergrond moet ingebrand zijn. Glansgoud op een ingebrachte ondergrond van "Goldunterlage" PV115 geeft een mat effect.

Branden

Voor het branden moeten de opgebrachte lusters droog zijn. Indien u een oven heeft met een ventilatiegat, dan kunt u het beste dit gat openhouden totdat de 400 C. bereikt zijn. De brandtemperatuur is variabel. Over het algemeen brandt men lusters op ca. 780 C. Goud en platina worden tot ongeveer 800 C. gebrand. De juiste temperatuur hangt ook af van het type oven dat u gebruikt.

Enkele tips

Omdat lusters niet helemaal onder het glazuur zakken is het beschilderen van gebruiksvoorwerpen met lusters af te raden.

Als lusters te hoog gebrand worden, worden ze dof. Lusters goed schudden voor gebruik.

Als goud te dun wordt opgebracht, schijnt het na het branden paars op. U kunt dit herstellen door opnieuw goud op te brengen.

Als u lusters, goud of platina over een geschilderde ondergrond wilt aanbrengen moet de ondergrond altijd eerst gebrand worden. Lusters altijd koel bewaren.



12 Porseleinschilderen

Lusters

Luster mother of pearl 5 gr.....	LG300	4,96	6,00
Luster schjerning geel 5 gr.....	LG301	12,50	15,13
Luster schjerning groen 5 gr.....	LG302	12,50	15,13
Luster schjerning blauw 5 gr.....	LG305	17,00	20,57
Luster schjerning donkergroen 5 gr.....	LG306	7,03	8,51
Luster schjerning lichtblauw 5 gr.....	LG312	12,40	15,00
Luster schjerning blauwviolet 2,5 gr.....	LG314	22,00	26,62
Luster schjerning geelrood 5 gr.....	LG315	12,50	15,13
Luster schjerning purperblauw 2,5 gr.....	LG316	17,50	21,18
Luster schjerning zwart 2,5 gr.....	LG317	25,00	30,25
Luster schjerning koper 2,5 gr.....	LG320	30,00	36,30
Luster schjerning oranje 5 gr.....	LG323	13,00	15,73
Luster schjerning grijs 5 gr.....	LG333	17,50	21,18
Luster schjerning ivoor 5 gr.....	LG335	12,50	15,13
Luster glansgoud gbc452b 2 gr.....	OG112A	23,00	27,83
Luster glansgoud gbc452b 5 gr.....	OG112B	56,00	67,76
Luster glansplatina pbc336b 2 gr.....	OG113A	20,00	24,20
Luster glansplatina pbc336b 5 gr.....	OG113B	44,01	53,25

Sets

Porcelaine 150 set 12 potjes 150 °C.....	PP020	24,50	29,65
Porcelaine 150 set 6 potjes 150 °C.....	PP030	13,02	15,75

Tips

- Te gebruiken op bestaand servies
- Kant en klaar
- Ontvet je voorwerp
- Schilderen
- Even laten drogen
- 150 °C bakken
- Klaar

Penselen



Driekant roodmarter nr. 0.....	PD000	3,30	3,99
Driekant roodmarter nr. 00.....	PD0000	3,30	3,99
Driekant roodmarter nr. 000.....	PD00000	3,30	3,99
Driekant roodmarter nr. 1.....	PD001	4,14	5,01
Driekant roodmarter nr. 2.....	PD002	4,96	6,00
Driekant roodmarter nr. 3.....	PD003	4,96	6,00
Driekant roodmarter nr. 4.....	PD004	6,62	8,01

Diversen

Stabilo grafiet potlood.....	PD102	2,80	3,39
Godet driehoekig 12x18 cm 5 napjes [1].....	PD105	13,00	15,73
Wipe-out stick dubbel zacht transp. [2].....	PD110	4,50	5,45
Wipe out stick dubbel hard/zacht [3].....	PD110B	4,50	5,45

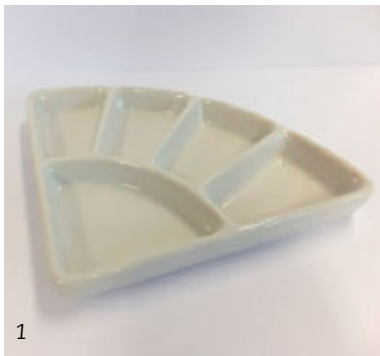

Omsteekpenhouder.....	PD111	1,03	1,25
Glasfiberstift 10.10.....	PD113	7,36	8,91
Tamponeerschium plat rond 80 mm roze [4].....	PD117A	1,50	1,82
Paletmes klein 6,7 cm (es-02).....	PD118	3,39	4,10
Wipe out stick hout dun.....	PD120	2,69	3,25
Wipe out stick hout dik.....	PD121	4,13	5,00
Paletmes groot 8,0 cm (es-14).....	PD124	3,39	4,10
Glasvizel.....	PD126	18,93	22,91
Grafietpapier 15 stuks a4 form.....	PD127	8,16	9,87
Porseleinschilderset met rcp olie.....	PD129	31,19	37,74
Gum staafje (goudverwijderen).....	PD136	11,10	13,43
Omsteekpenhouder lang [5].....	PD139A	3,10	3,75
Carver set size l.....	DA280	8,22	9,95
Carver set size s [6].....	DA281	6,57	7,95

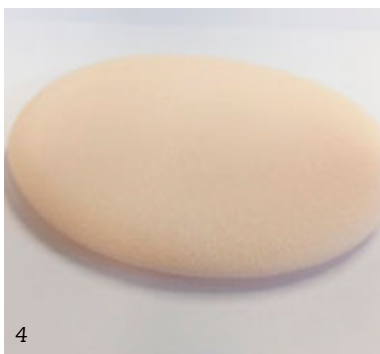

Opglazuurpoeders* 760 – 840 °C

Opglazuur is een mengsel van kleurpigment en medium dat op een glazuur aangebracht wordt.

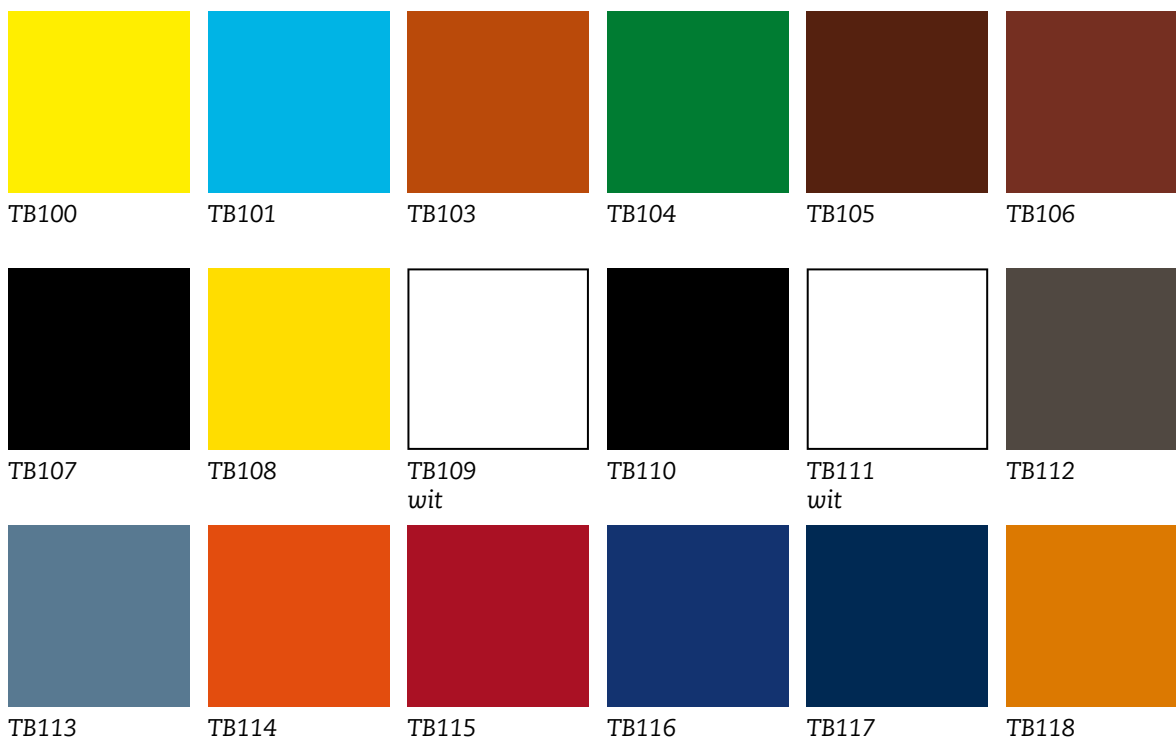

Opglazuur citroengeel. 50 gr	TB100	4,13	5,00
Opglazuur hemelsblauw. 50 gr	TB101	4,13	5,00
Opglazuur middelbruin. 50 gr	TB103	4,13	5,00
Opglazuur chroomgroen. 50 gr	TB104	4,13	5,00
Opglazuur wijnrood. 50 gr	TB105	4,13	5,00
Opglazuur teakbruin. 50 gr	TB106	4,13	5,00
Opglazuur zwart. 50 gr	TB107	4,13	5,00
Opglazuur eigeel. 50 gr	TB108	4,13	5,00
Opglazuur mengwit. 50 gr	TB109	4,13	5,00
Opglazuur dekkend wit. 50 gr	TB111	4,96	6,01
Opglazuur muisgrijs. 50 gr	TB112	4,13	5,00
Opglazuur lichtgrijs. 50 gr	TB113	4,13	5,00
Opglazuur oranje-rood. 50 gr	TB114	4,13	5,00
Opglazuur signaal rood. 50 gr	TB115	4,96	6,01
Opglazuur moerbeiblauw. 50 gr	TB116	4,13	5,00
Opglazuur lupineblauw (goud) 10 gr	TB117	4,96	6,01
Opglazuur goudgeel. 50 gr	TB118	4,13	5,00
Opglazuur zeegroen. 50 gr	TB119	4,13	5,00
Cover coat voor transfers 100 ml	TB001	5,12	6,20
Schildersmedium voor opglazuur 100 ml	TB002	6,03	7,30
Screen medium voor transfers 100 ml	TB003	4,96	6,00
Transferpapier 50 × 70 cm blanco	TB004	3,30	3,99

* Alle opglazuurpoeders zijn loodhoudend. Loodhoudende glazuren mogen niet : door kinderen worden gebruikt, in het onderwijs worden gebruikt (afgekeurd door keuringsdienst van waren), worden toegepast op gebruiks aardewerk. Voor scholen adviseren wij Botz opglazuur, deze is gifklassevrij.



Opglazuur oranje (cadmium). 50 gr	TB120	4,96	6,01
Opglazuur vuurrood (cadmium). 50 gr	TB121	4,96	6,01
Opglazuur lichtBlauw. 50 gr	TB122	4,13	5,00
Opglazuur zonnegeel. 50 gr	TB123	4,13	5,00
Opglazuur lila. 50 gr	TB124	4,96	6,01
Opglazuur purperrood (goud). 20 gr	TB125	4,96	6,01
Opglazuur karmijnviolet (goud). 50 gr	TB126	4,96	6,01
Opglazuur robijnpurper (goud). 30 gr	TB127	4,96	6,01
Glansgoud gbc452b, 2 gr (luster)	OG112A	23,00	27,83
Glansgoud gbc452b, 5 gr (luster)	OG112B	56,00	67,76
Glansplatina pbc336b 2 gr (luster)	OG113A	20,00	24,20
Glansplatina pbc336b 5 gr (luster)	OG113B	44,00	53,25

Glansgoud -en platina

Glansgoud -en platina zijn luster. Ondergrond moet stof en vet vrij zijn. Aanbrengen met een zacht penseel op een reeds met glansglazuur geglazuurde ondergrond. Stoken : luster moet droog zijn, stoken in 4 uur naar 750 graden. Penseel schoonmaken met verdunningsolie (PO174)

Glansgoud gbc452b, 2 gr (luster)	OG112a	25,00	30,25
Glansgoud gbc452b, 5 gr (luster)	OG112b	57,52	69,60
Glansplatina pbc336b, 2 gr (luster)	OG113a	20,00	24,20
Glansplatina pbc336b 5 gr (luster)	OG113b	44,01	53,26
Verdunningsolie goud en zilver 10 ml	PO174a	3,16	3,83

Zie ook onze andere catalogi



Klei

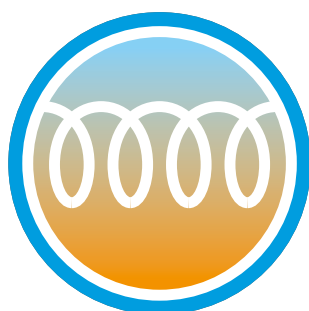

Ovens



Apparatuur



Beeldhouwen



Fine arts



Glazuren



Penselen



Mallen

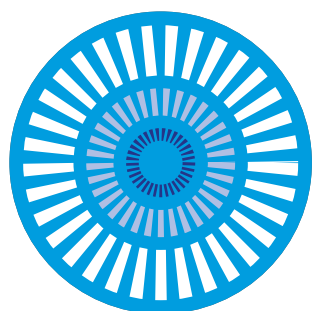

Grondstoffen



Gereedschap



Porselein

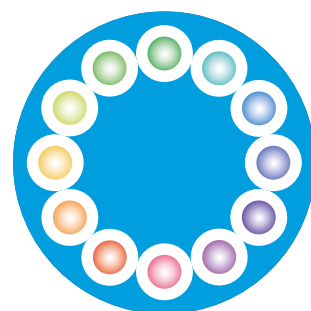

Emailleren

Telefoon +31 23 5424416
E-mail info@keramikos.nl
Webshop keramikos.nl



Oudeweg 153, 2031 CC Haarlem
Dinsdag t/m vrijdag 08.30 - 17.00
Zaterdag 09.00 - 16.00

Emailleren

Informatie en prijzen

2018

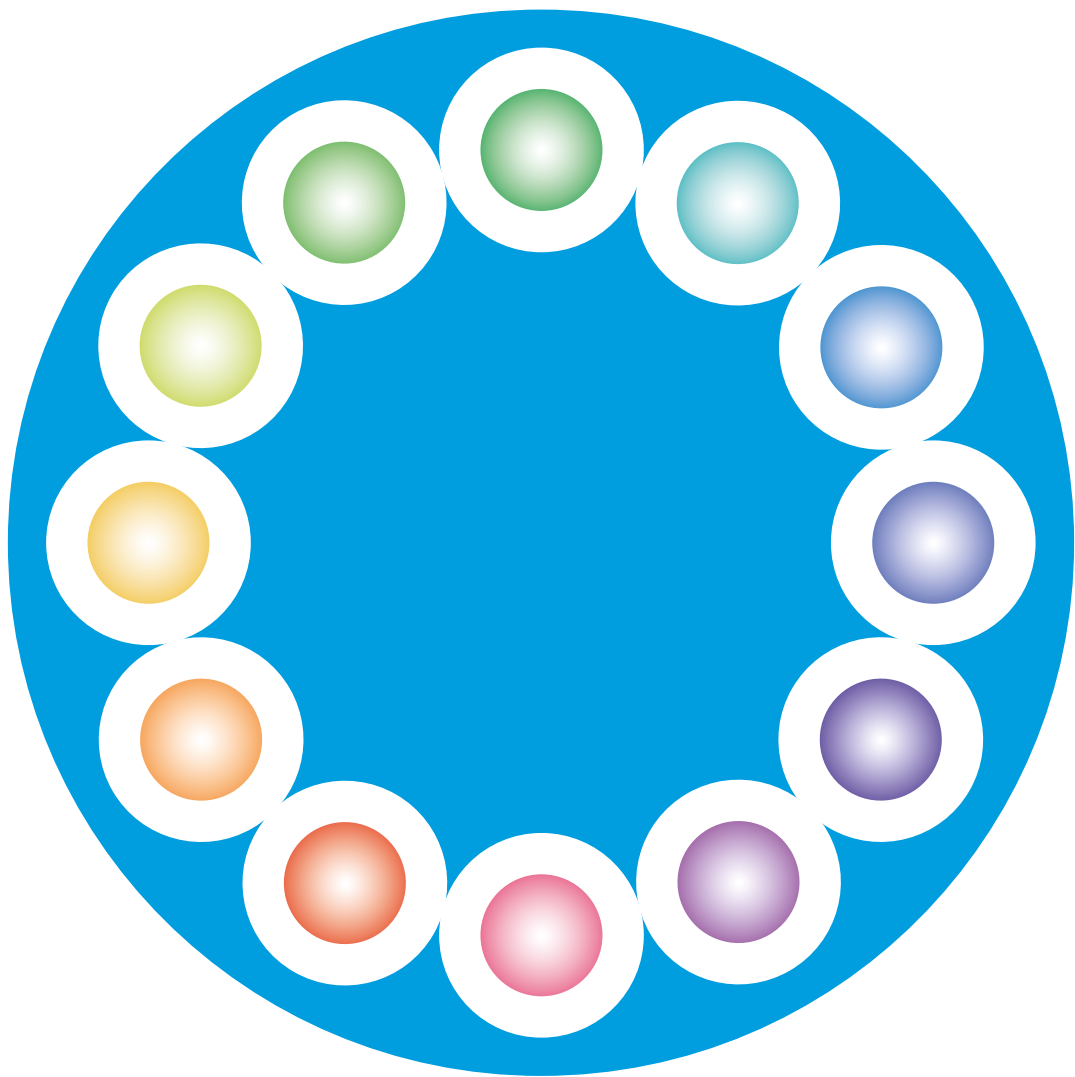

Bestellen

- U ziet in deze catalogus twee prijzen staan: links het bedrag exclusief BTW en rechts het bedrag inclusief 21% BTW.
- Alle bestellingen in de Benelux worden bezorgd door Beentjes. Bestellingen bestemd voor landen buiten de Benelux worden door de voordeligste en tevens beste vervoerder geleverd.
- Artikelen die kwetsbaar zijn versturen wij in overleg met u.

Bestellen kan per e-mail, telefoon, via de webwinkel, etcetera. Maar u kunt natuurlijk ook gewoon langskomen, onze specialisten staan voor u klaar.

Aan de informatie in deze catalogus is de grootst mogelijke zorg besteed. U kunt aan deze informatie geen rechten ontlenen. Prijswijzigingen, druk- en zetfouten voorbehouden.

Telefoon
023 - 542 44 16

E-mail
info@keramikos.nl

Bezoekadres
Oudeweg 153
2031 CC Haarlem

Openingstijden
Dinsdag t/m vrijdag
08.30 - 17.00
Zaterdag 09.00 - 16.00

Online
www.keramikos.nl

ABC emailleren

Wat is emaille?

Emaille: een door smelten of fritten (half smelten) ontstane, bij voorkeur glasachtige, verharde massa, van anorganische, in hoofdzaak uit oxyden bestaande samenstelling, die in een of meer lagen, ten dele met toevoegingen, bestemd is om op voorwerpen van metaal vastgesmolten te worden of daarop vastgesmolten is.

Email wordt gemaakt door smelten van veldspaat, kwarts, kalkspaat, soda, vloeispaat, kryoliet, salpeter, enz.

Daarbij ligt de temperatuur van de smeltoven boven de 1200 °C. Zodra de massa in de smeltkroes of kuip rustig vloeit laat men deze met water schrikken waardoor een korrelstructuur ontstaat, die makkelijk gemalen kan worden. Na een drogingsproces worden de korrels in met porselein beklede molens met vuurstenen of porseleinen kogels verpoederd, onder toevoeging van water, klei en kleurstof.

Het begin

Voor de email-hobby hebben wij o.a. de volgende gereedschappen nodig:

- Oven
- Spatel
- Oplegplaat
- Zeefje
- Hoekpincet
- Trekhaak
- Taifix schuurblokje
- Diverse brandplaatjes (de te emailleren voorwerpen worden hierop in het oventje geschoven)
- Emaillepoeders
- Koperplaat
- Hechtmiddel

Nu kunnen wij beginnen! Wij schakelen de oven in. Al naar de grootte van de oven (moffelruimte) duurt dat 30 tot 60 minuten. Gedurende deze tijd bereiden wij alles voor. Eerst gaan wij het roodkoper (dikte van 0,8 tot 1mm) reinigen. Er zijn twee manieren.

A-Het meest ideale middel om vlakke delen schoon te schuren is, door dit met het taifix schuurblokje te doen.

B-Een oplossing van 1/8 liter huishoudazijn en 1 lepel zout, waarin het koper ca. 5 minuten gelegd wordt, hierna onder de kraan afspoelen en drogen (deze oplossing is gedurende 1 dag bruikbaar).

Belangrijk: Let op, gereinigde voorwerpen moeten beslist niet meer met de handen aangeraakt worden, uitsluitend aan de randen (met pincet) vasthouden.

Strooitechniek voor vlakke voorwerpen

Het gereinigde koperen plaatje legt u op een schoon stuk papier. Met b.v. een penseel nogmaals het stukje metaal schoonstrijken. Nu strooit u het door u gekozen poeder door het zeefje, gelijkmatig van buiten naar binnen (iets dikker aan de randen), ongeveer zo dik als het koperen plaatje en het spreekt natuurlijk vanzelf dat er geen koper meer zichtbaar mag zijn. Nu komt het: voorzichtig een spatel onder het bestrooide werkstukje steken en op het

brandplaatje deponeren. Het overgebleven poeder op het papier van dezelfde kleur kunt u weer in het potje terugstrooien: er mogen echter geen vreemde stoffen tussenzitten! Bij de kleuren koraalrood en kersenrood dun opstrooien, branden, afkoelen en deze handeling nogmaals herhalen.

Het branden: Is de oven intussen roodgloeiend (ca. 850°C), dan kunt u het brandplaatje m.b.v. de spatel in de oven schuiven. Al naar gelang de grootte van het werkstukje ca. 2 minuten wachten –bekijk nu het werkstuk eens, is de mat uitziende poederlaag kerserood-gloeiend en glad, dan is het oven proces voorbij en moet het voorwerp uit de oven gehaald worden. Na een paar minuten is het werkstukje afgekoeld en ligt het in volle schoonheid voor u. Fouten: Heeft u de poeder te dik opgelegd, dan ontstaan “kraters” en scheuren of het email springt eraf. U kunt in dit geval de oppervlakte met een vijl afschuren, dan met Hechtmiddel bestrijken, bestrooien met emaillepoeder en nogmaals branden. Is het oppervlak niet egaal of vertoont deze zwarte vlekjes dan heeft u te dun opgestrooid. In dit geval kunt u nogmaals dun opstrooien en branden. Een te snelle afkoeling is niet aan te bevelen.

Strooitechniek voor steile, gewelfde vormen en randen

Heeft u b.v. een asbak met een steile rand, deze eerst reinigen, bestrijken met Hechtmiddel, vervolgens met emaillepoeder bestrooien, de randen iets dikker dan de bodem. Let er wel op dat u de asbak goed horizontaal onder de zeef houdt. Wilt u een dikkere poederlaag opbrengen, dan kan men het reeds bestrooide voorwerp d.m.v. een fixeerspuitje met Hechtmiddel bespuiten, daarna weer bestrooien en nadat het emaillepoeder goed droog is in de oven plaatsen.

Fouten: Wanneer na het branden naaldpuntjes zichtbaar zijn, dan nog een keer strooien en branden.

Nat opbrengen

Wij kunnen i.p.v. het emaillepoeder te strooien dit ook met gedestilleerd water tot een papje aanmaken en met een penseel het emaillepoeder opbrengen. Wij hebben hiervoor nodig een mengschaaltje, vullen dit met water, Hechtmiddel en emaillepoeder. Wij roeren dit met de achterkant van een penseel tot een papje. Dit papje wordt nu ter dikte van het metaal opgebracht, door zachtjes tegen de rand van het werkstukje te kloppen wordt het papje goed verdeeld. Nu in de buurt van de oven laten drogen en dan pas branden. Voor een groot oppervlak is deze techniek aan te bevelen, maar voor de z.g. inlegtechniek is deze methode onontbeerlijk: u heeft immers met inlegdraar een figuur op uw werkstuk aangebracht, de vlakken tussen de opstaande koperen randjes worden nu met het papje d.m.v. een penseel opgelegd. Het eventueel overgebleven restant goed afgesloten bewarenen zo vlug mogelijk verwerken.

Fouten: Wanneer bij de brand blaasjes zijn ontstaan, dan bent u er zeker van dat de poeder voor de brand niet droog was. Het is nu bij de brand gaan koken.

4 Emailleren

Korrel- of brokemail

U bestrooit het oppervlak met dekkende transparante of matte email en legt met een pincet de stukjes email op het reeds gestrooide laagje emaillepoeder. De variaties die u kunt toepassen zijn talrijk! Naar hartelust kunt u combineren. Belangrijk: Steeds de emailkorrels met de pincet opleggen en niet met de vingers!

Draademail

Behalve de hierboven omschreven methode met korrel- en brokemailles zijn er ook nog draademails waarmee u boeiende resultaten kunt verkrijgen. Het zijn getrokken dunne staafjes emaille in verschillende kleuren die ook weer met een pincet opgelegd worden. A-Op een met emaillepoeder bestrooid voorwerp de draadjes opleggen en branden. B-Men brandt het voorwerp, laat het afkoelen, bestrijkt dit met Hechtmiddel en legt vervolgens met een pincet de draadjes email op het geëmailleerde voorwerp, allerlei motieven kunt u bedenken en u brandt dit iets korter dan normaal. De draadfiguren zullen nu helder en in volle pracht het decor vormen dat u wenste. C-U kunt ook de in de oven smeltende draden met een trekhaak uittrekken, vlammeende decors zullen het resultaat zijn.

Oplegfiguren uit roodkoper

Een fraaie serie voorgestane oplegmotieven kunnen ook opgelegd en ingebrand worden. Op het bepoederde voorwerp wordt een of meerdere figuren opgelegd en ingebrand. Na het afkoelen worden de decors met het taifix schuurblokje blank gepoetst, natuurlijk kunt u ook van te voren de decors emailleren en daarna opleggen.

Trektechniek

Kort voor het trekken, de trekhaakin de oven houden. Uw werkstuk is al naar gelang uw keuze met brok-, korrel-, draademail c.q. met hoopjes email gedecoreerd en in de oven gebracht. Nu gaat het gebeuren! Op het moment dat de emails smelten wordt de voorverwarmde haak op het email gebracht en kunt u lijnen, spiralen, kringen etc. Trekken, als alles door elkaar gelopen is, de trekhaak wegleggen, het werkstuk nog enige seconden in de oven houden. Wanneer het uit de oven gehaald is zien wij bizarre vormen, wonderlijke vervloeiingen die aan uw werkstuk een bijzondere schoonheid verlenen.

Graffito

Een reeds gebrand werkstuk bestrijken met Hechtmiddel en daarna met een contrasterende kleur bestrooien. Met een steel van de penseel kunt u nu een tekening in de poederlaag krassen, het weggekraste poeder voorzichtig verwijderen en dan branden. Voor deze techniek moet u dus 2 sterk contrasterende kleuren kiezen. Tips:

- ondergrond donkerroobijn transparant, tweede kleur dekkend koraalrood
- ondergrond wit dekkend, tweede kleur zwart dekkend
- ondergrond fondant, tweede kleur bruin

Werken met sjablonen

Als sjablonen kunt u b.v. uitgestanste (plastic) onderzetters nemen. Ook wordt wel door grof weefsel gestrooid. U kunt echter ook uit papier een sjabloon uitsnijden. U tekent het gewenste motief en snijdt deze vorm uit. De sjabloon wordt op het gepoederde oppervlak gelegd en voorzichtig een tweede laag contrasterende kleur dun opgestrooid. Heel voorzichtig met een pincet de sjabloon wegnemen en daarna branden. De tweede kleur dringt in de onderlaag, de contouren zijn minder scherp. Natuurlijk kunt u ook een motief met een scherpe omlijnning scheppen, dan eerst uw werkstuk branden, afkoelen en daarna met Hechtmiddel bestrijken. Daarna het sjabloon opleggen en met een andere kleur doorpoederen. Na de tweede brand heeft u een motief met goed afstekende contouren.

Inlegemail

U heeft nu reeds zoveel verschillende technieken toegepast, dat u nu wel eens aan een zeer bijzondere techniek wil beginnen. Wij gebruiken bij inlegemaille voor zeer fijne sieraden zilverdraad doch meestal rond of vlak koperdraad. U buigt een draadfiguur en legt dit voor u. Kruisingen en oversnijdingen dient u te vermijden, zodat u het figuur bij de kruisingen doorsnijdt. Het te decoreren voorwerp kunt u met Hechtmiddel bestrijken en met fondant bestrooien. Met een scherpe pincet drukt u nu de diverse onderdelen van uw draadfiguur op de juiste plaats. In de oven kunt u de uitstekende delen nog wat verder in de fondant drukken. Na het afkoelen wordt het draad met het taifix schuurblokje of een vijltje schoongeschuurd en de diverse vlakken worden volgens de natte methode met het gewenste emaillepoeder opgevuld. Na de laatste brand kunnen wij het draad nog napolijsten.

Schudtechniek

Op een schoongemaakt koperen plaatje brengt u met een pincet diverse hoopjes natte emaille aan. De verschillende kleuren zo aaneenvoegen, dat er geen roodkoperen ondergrond meer te zien is. Vervolgens schudt u het voorwerp heen en weer; maakt ringvormige draaibewegingen en u zult zien dat het email overgaat in een boeiend decor. De nog natte email moet voor het branden bij de oven drogen. Nooit vochtig branden!

Reliëfdecors

Op een geëmailleerd voorwerp kunt dikke aangeslijpte emaillepoeder plastisch aanbrengen. U vormt lijnen, spiralen en figuren. Na het drogen op een hoge temperatuur snel branden, zodat het motief in reliëf blijft.

Potloodtekeningen op email

Wanneer u een werkstuk met mat-email wit, geel of een andere heldere kleur bestrooit en brandt, dan kan u daarop met een potlood schetsen. Dan nogmaals voor de tweede keer kort in de oven, het grafiet hecht zich op het email. Deze techniek is niet bij alle kleuren zonder risico, er zijn namelijk kleuren die geen grafiet opnemen. U kunt derhalve beter van te voren een proef opzetten.

Tegen-email

Wanneer u een laagje emaillepoeder op het werkstuk strooit en er niets aan toegevoegd hebt (korrel, brokken, draademail, granulaten, steentjes, koperdraad), dan heeft u meestal de keerzijde niet te emailleren. Deze keerzijde kan met het taifix schuurblokje schoongemaakt worden. Heeft echter een decor aangebracht dan moet u in ieder geval tegen emailleren. De spanning van het materiaal is zo groot, dat er scheurtjes in het email ontstaan of zelfs afspringt. Bovendien verkrijgt u een beter resultaat wanneer de boven- en onderzijde beide geëmailleerd zijn. Ureinigt de keerzijde en bestrijkt deze met Hechtmiddel, daarna poederen zoals eerder werd beschreven. Er bestaat speciale tegen-email (contra email). Ook restanten poeder die door elkaar geraakt zijn kunt u gebruiken.

Tips: -Heeft u voor de binnenzijde van de schaal een transparante kleur uitgekozen dan brandt u deze eerst. Na het aanbrengen van de tegen-email op de onderzijde wordt de schaal omgedraaid op het brandplaatje gezet en gebrand. Deze methode is echter alleen mogelijk bij dun opgelegde email en zonder decoremails. U kunt ook eerst tegenemailleren en de te emailleren zijde met een dekkend email bestrooien. In dit geval wordt de schaal op een speciale drie- of vierpootje voor tegenemailleren gezet. Deze methode geeft meer zekerheid. Als vijl kunt u het beste een carborundum-vijl en voor het napolijsten een taifix schuurblokje gebruiken.

Lijmen

Om de geëmailleerde en gereinigde delen op of in een mechaniek te bevestigen bevelen wij u twee componentenlijm aan.



6 Emailleren

Gereedschap

Schuurblokje [1]	EM007	6,00	7,26
Strooizeeffje [2].....	EM008	5,00	6,05
Trekhaak 420 mm [3].....	EM009	6,00	7,26

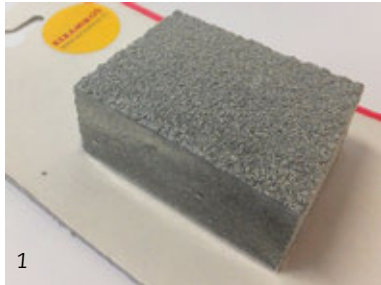

1



2



3

Emaillierspatel [4]	EM010	5,37	6,50
Emaillierspatel	EM010B	12,18	14,74
Pincet [5]	EM011	2,10	2,54
Rooster 9 x 7 cm.....	EM012	2,52	3,05
Emaille hecht middel 50 ml.	EM030	4,50	5,45
Strooidoosje Ø 3,3 cm, 4,5 cm hoog [6]	EM034	1,85	2,24



4



5

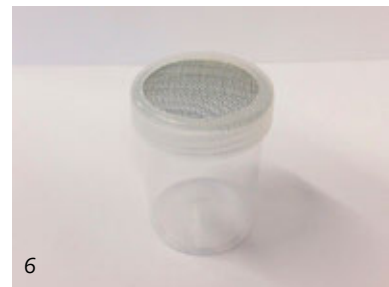

6

Contra emaille standaard [7]	EM300	5,80	7,02
Splitemaille transparant gemengd 10 x 5 cm [8]	EM2931	20,66	25,00
Koperdraad plat 1,5 m x 0,5 x 1 mm [9].....	EM033B	3,30	4,00
Standaard contraemaille dubbel.....	EM003	7,60	9,20



7



8



9



Starterset emailleren

Spatel, strooidoosje, oplegplaatje, contra-emaille, standaardpincet, schuurblokje, vier kleuren emaille dekkend loodvrij (rood, blauw, meigroen of geel, wit), drie koperplaatjes rond (1 x 5 cm, 2 x 2,5 cm)

EM100 45,00
54,45

AANRADER!

Ovens

Emaillerooven efco 110

Buitenmaten b 20 × h 21 × d 25 cm. Binnenmaten b 12 × h 7 × d 13 cm.
 Inhoud 1100 cm³. Maximum temperatuur 950 °C. Lichtnet 230 V 900 W 6 A.
 Gewicht ca. 5,8 kg.....EO110 290,00 350,90

Emaillerooven efco 135

Buitenmaten b 26 × h 25 × d 30 cm. Binnenmaten b 14 × h 9 × d 15,5 cm.
 Inhoud 1950 cm³. Maximum temperatuur 1100 °C. Lichtnet 230 V 1200 W 6 A.
 Gewicht ca. 6,3 kg.....EO135 375,00 453,75

Emaillerooven efco 150

Buitenmaten b 26 × h 30 × d 37,5 cm, Binnenmaten b 16 × h 8,5 × d 19,5 cm.
 Inhoud 2450 cm³. Maximum temperatuur 1100 °C. Lichtnet 230 V 1200 W 6 A.
 Gewicht ca. 8 kg.....EO150 390,00 471,90

Emaillerooven efco 180

Buitenmaten b 30 × h 32 × d 41 cm. Binnenmaten b 19 × h 11,5 × d 22,5 cm.
 Inhoud 4650 cm³. Maximum temperatuur 1100 °C. Lichtnet 230 V 2000 W 10 A.
 Gewicht ca. 14,1 kg.....EO180 520,00 629,20

Silver & Gold Pro-1 Prometheus

Multifunctionele oven voor emailleren, zilverklei, goudklei, kleine keramische
 objecten en glass-fusing. Buitenmaten b 22,5 × h 28 × d 22 cm.
 Binnenmaten b 11,5 × h 7 × d 13 cm. Maximum temperatuur 1000 °C.
 Lichtnet 230 V 700 W 6 A. Gewicht ca. 5,7 kg. Engelse handleidingEO501 475,00 574,75



Emaillerooven efco 110



Emaillerooven efco 135



Emaillerooven efco 150



Silver & Gold Pro-1
Prometheus

8 Emailleren

Dekkend email



EM1011



EM1041



EM1051



EM1061

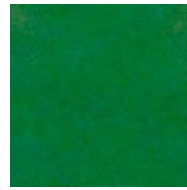

EM1071



EM1081

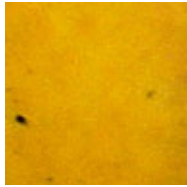

EM1101



EM1131

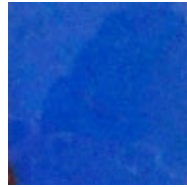

EM1141



EM1151

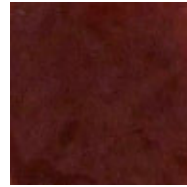

EM1171



EM1191



EM1221



EM1251

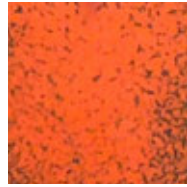

EM1411

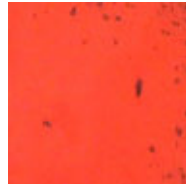

EM1421



EM1441

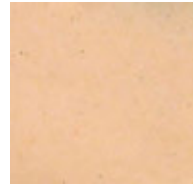

EM1451



EM1501

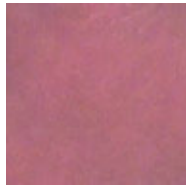

EM1561



EM1581

Emaillie dekkend wit loodvrij	EM1011	6,57	7,95
Emaillie dekkend donker turquoise loodvr.....	EM1041	6,57	7,95
Emaillie dekkend lindegroen loodvrij.....	EM1051	6,57	7,95
Emaillie dekkend meigroen loodvrij.....	EM1061	6,57	7,95
Emaillie dekkend rietgroen loodvrij.....	EM1071	6,57	7,95
Emaillie dekkend bladgroen loodvrij.....	EM1081	6,57	7,95
Emaillie dekkend zonnegeel loodvrij.....	EM1101	6,57	7,95
Emaillie dekkend hemelsblauw loodvrij.....	EM1131	6,57	7,95
Emaillie dekkend koningsblauw loodvrij.....	EM1141	6,57	7,95
Emaillie dekkend cobaltblauw loodvrij.....	EM1151	6,57	7,95
Emaillie dekkend tabaksbruin loodvrij.....	EM1171	6,57	7,95
Emaillie dekkend eikenbruin loodvrij.....	EM1191	6,57	7,95
Emaillie dekkend zwart loodvrij.....	EM1221	6,57	7,95
Emaillie dekkend goud-oker loodvrij.....	EM1251	6,57	7,95
Emaillie dekkend koraalrood loodvrij.....	EM1411	6,57	7,95
Emaillie dekkend kersenrood loodvrij.....	EM1421	6,57	7,95
Emaillie dekkend kardinaalrood loodvrij.....	EM1441	6,57	7,95
Emaillie dekkend ivoorwit loodvrij.....	EM1451	6,57	7,95
Emaillie dekkend wijnrood loodvrij.....	EM1501	6,57	7,95
Emaillie dekkend lila loodvrij.....	EM1561	6,57	7,95

Dekkend email loodhudend

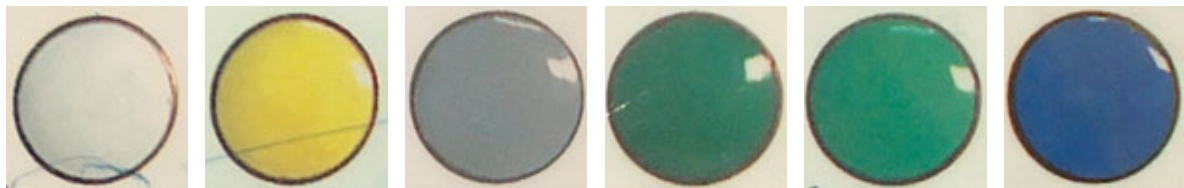

EP20200 EP20209 EP20216 EP20229 EP20238 EP20247

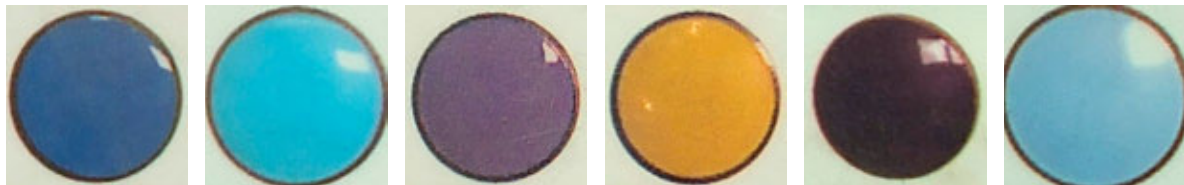

EP20252 EP20263 EP20272 EP20294 EP20344 EP20345



EP20813 EP21111 EP26284 EP26663 EP26800 EP26890

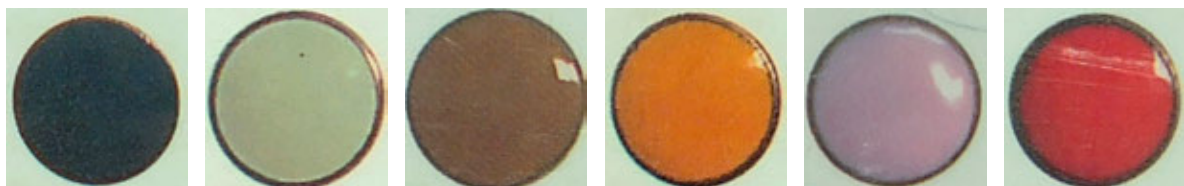

EP26927 EP26935 EP26948 EP27033 EP27143 EP27152

Emaill dekkend wit 50 gr.....	EP20200	6,20	7,50
Emaill dekkend geel 50 gr.....	EP20209	6,20	7,50
Emaill dekkend grijs 50 gr.....	EP20216	6,20	7,50
Emaill dekkend bladgroen 50 gr.....	EP20229	6,20	7,50
Emaill dekkend groen 50 gr.....	EP20238	6,20	7,50
Emaill dekkend blauw 50 gr.....	EP20247	6,20	7,50
Emaill dekkend donkerblauw 50 gr.....	EP20252	6,20	7,50
Emaill dekkend lichtturquoise 50 gr.....	EP20263	6,20	7,50
Emaill dekkend lila 50 gr.....	EP20272	6,20	7,50
Emaill dekkend donkergeel 50 gr.....	EP20294	6,20	7,50
Emaill dekkend donkerviolet 50 gr.....	EP20344	6,20	7,50
Emaill dekkend lichtblauw 50 gr.....	EP20345	6,20	7,50
Emaill dekkend indigo 50 gr.....	EP20813	6,20	7,50
Emaill dekkend lichtgrijs 50 gr.....	EP21111	6,20	7,50
Emaill dekkend donkerbruin 50 gr.....	EP26284	6,20	7,50
Emaill dekkend bordeaux 50 gr.....	EP26663	6,20	7,50
Emaill dekkend oranje 50 gr.....	EP26800	6,20	7,50
Emaill dekkend zwart 50 gr.....	EP26890	6,20	7,50
Emaill dekkend blauwgrijs 50 gr.....	EP26927	6,20	7,50
Emaill dekkend ivoor 50 gr.....	EP26935	6,20	7,50
Emaill dekkend bruin 50 gr.....	EP26948	6,20	7,50
Emaill dekkend okergeel 50 gr.....	EP27033	6,20	7,50
Emaill dekkend roze 50 gr.....	EP27143	6,20	7,50
Emaill dekkend rood 50 gr.....	EP27152	6,20	7,50

Transparant email

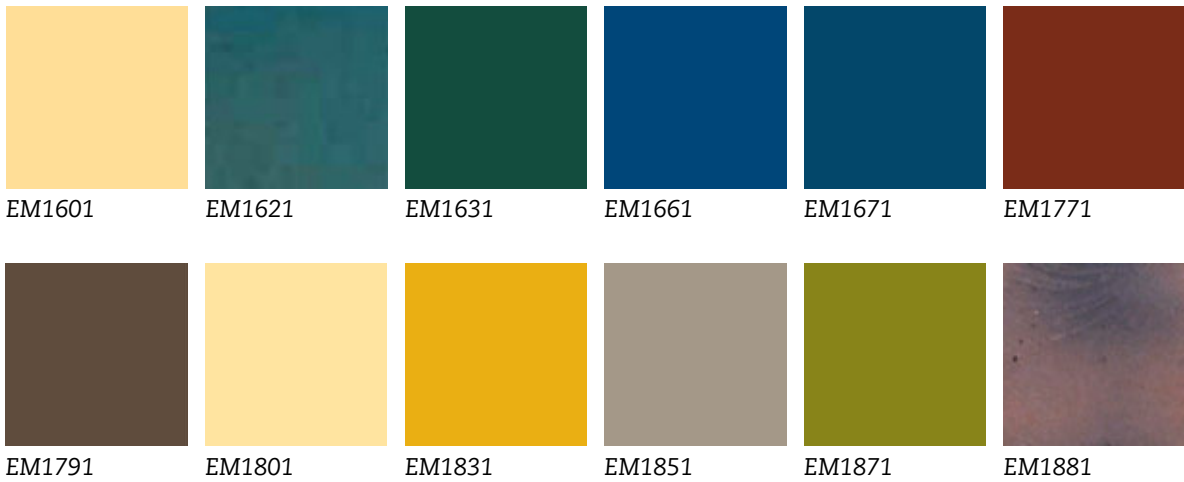

<i>Emaille transparant fondant loodvrij</i>	EM1601	6,57	7,95
<i>Emaille transparant pauwgroen loodvrij</i>	EM1621	6,57	7,95
<i>Emaille transparant donkergroen loodvrij</i>	EM1631	6,57	7,95
<i>Emaille transparant middenblauw loodvrij</i>	EM1661	6,57	7,95
<i>Emaille transparant staalblauw loodvrij</i>	EM1671	6,50	7,87
<i>Emaille transparant rookgrijs loodvrij</i>	EM1771	6,57	7,95
<i>Emaille transparant kastanje loodvrij</i>	EM1791	6,57	7,95
<i>Emaille transparant zilver loodvrij</i>	EM1801	6,57	7,95
<i>Emaille transparant kopergeel loodvrij</i>	EM1831	6,57	7,95
<i>Emaille transparant zilvergrijs loodvrij</i>	EM1851	6,57	7,95
<i>Emaille transparant geelgroen loodvrij</i>	EM1871	6,57	7,95
<i>Emaille transparant blauwviolet loodvrij</i>	EM1881	6,57	7,95

Transparant email loodhoudend

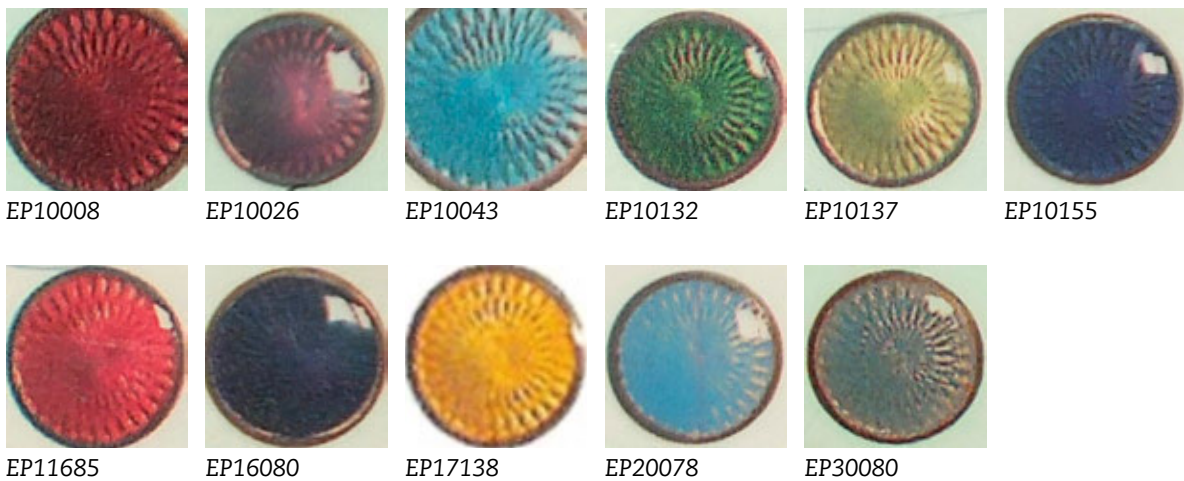

<i>Emaille transp. robijnrood 50 gr.</i>	EP10008	6,20	7,50
<i>Emaille transp. violet 50 gr.</i>	EP10026	6,20	7,50
<i>Emaille transp. turquoise 50 gr.</i>	EP10043	6,20	7,50
<i>Emaille transp. groen 50 gr.</i>	EP10132	6,20	7,50
<i>Emaille transp. lichtgroen 50 gr.</i>	EP10137	6,20	7,50
<i>Emaille transp. blauw 50 gr.</i>	EP10155	6,20	7,50
<i>Emaille transp. rozenrood 50 gr.</i>	EP11685	6,20	7,50
<i>Emaille transp. donkerviolet 50 gr.</i>	EP16080	6,20	7,50
<i>Emaille transp. amber 50 gr.</i>	EP17138	6,20	7,50
<i>Emaille transp. opaalblauw 50 gr.</i>	EP20078	6,20	7,50
<i>Emaille transp. opaal grijs/blauw 50 gr.</i>	EP30080	6,20	7,50

Emaillepen

Emaillepen zwart 50 ml	EP001	6,20	7,50
Emaillepen wit vloeibaar 50 ml.....	EP002	6,20	7,50
Emaillepen blauw vloeibaar 50 ml.....	EP003	6,20	7,50
Emaillepen rood vloeibaar 50 ml.....	EP004	6,20	7,50
Emaillepen turquoise vloeibaar 50 ml.....	EP005	6,20	7,50
Emaillepen koraal vloeibaar 50 ml.....	EP006	6,20	7,50
Emaillepen geel vloeibaar 50 ml.....	EP007	6,20	7,50

Diversen

Emaillenvloeimiddel 50 gr.	EP10175	6,20	7,50
Emaillepoeder flux 50 gr.....	EP8100	6,20	7,50
Contraemaille dekkend grijs loodvrij.....	EM1581	6,20	7,50



Silver & Gold Pro-1 Prometheus

Multifunctionele oven voor emailleren, zilverklei, goudklei, kleine keramische objecten en glass-fusing. Buitenmaten b 22,5 × h 28 × d 22 cm.

Binnenmaten b 11,5 × h 7 × d 13 cm. Maximum temperatuur 1000 °C.

Lichtnet 230 V 700 W 6 A. Gewicht ca. 5,7 kg. Engelse handleiding

.....	EO501	475,00	574,75
-------	-------	--------	--------

Zie ook onze andere catalogi



Klei

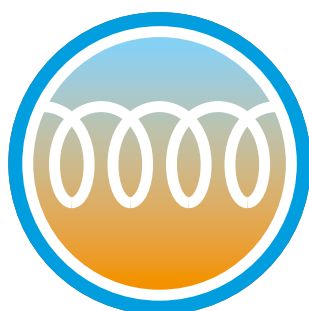

Ovens



Apparatuur



Beeldhouwen



Fine arts



Glazuren



Penselen



Mallen

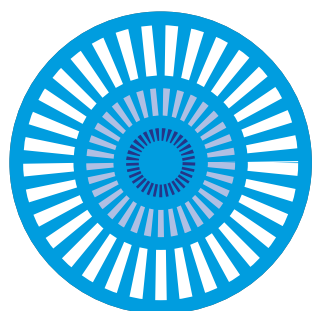

Grondstoffen



Gereedschap



Porselein

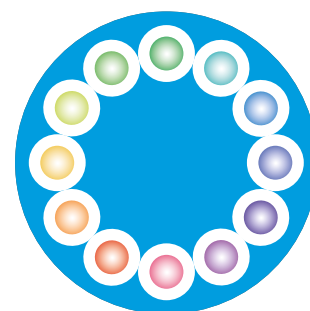

Emailleren

Telefoon +31 23 5424416
E-mail info@keramikos.nl
Webshop keramikos.nl



Oudeweg 153, 2031 CC Haarlem
Dinsdag t/m vrijdag 08.30 - 17.00
Zaterdag 09.00 - 16.00

Bestellen

- U ziet in deze catalogus twee prijzen staan: links het bedrag exclusief BTW en rechts het bedrag inclusief 21% BTW.
- Alle bestellingen in de Benelux worden bezorgd door Beentjes. Bestellingen bestemd voor landen buiten de Benelux worden door de voordeligste en tevens beste vervoerder geleverd.
- Artikelen die kwetsbaar zijn versturen wij in overleg met u.

Bestellen kan per e-mail, telefoon, via de webwinkel, etcetera. Maar u kunt natuurlijk ook gewoon langskomen, onze specialisten staan voor u klaar.

Aan de informatie in deze catalogus is de grootst mogelijke zorg besteed. U kunt aan deze informatie geen rechten ontleen. Prijswijzigingen, druk- en zetfouten voorbehouden.

Telefoon
023 - 542 44 16

E-mail
info@keramikos.nl

Bezoekadres
Oudeweg 153
2031 CC Haarlem

Openingstijden
Dinsdag t/m vrijdag
08.30 - 17.00
Zaterdag 09.00 - 16.00

Online
www.keramikos.nl

Boetseer/draaigereedschap

Holboor klein 4 mm [1].....	DA095N	5,58	6,75
Holboor klein 5 mm	DA096N	5,58	6,75
Holboor middel 7 mm	DA097N	5,58	6,75
Holboor middel 8 mm	DA098N	5,58	6,75
Kleiboor rvs 5 mm [2].....	DA107	4,13	5,00
Kleiboor rvs 8 mm [3].....	DA108	4,13	5,00
Kleiboor rvs 13 mm [4].....	DA109	4,13	5,00
Kleiboor rvs 21 mm [5].....	DA110	5,74	6,95



Kleilatjes 40 x 3 x 0,5 cm per paar	DA111	2,27	2,75
Kleipersje met vormplaatjes [6]	DA112	9,42	11,4

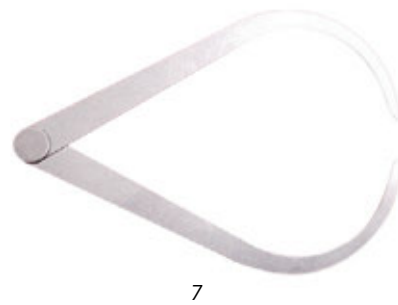
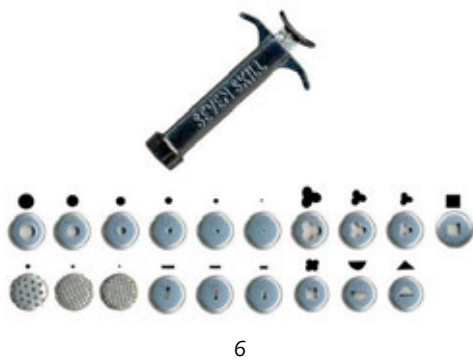

Krompasser metaal 20 cm [7]	DA113	9,09	11,00
Krompasser metaal 25 cm.....	DA114	11,57	14,00
Krompasser metaal 30 cm.....	DA115	14,05	17,00
Krompasser kunststof dubbel.....	DA116	8,22	9,95

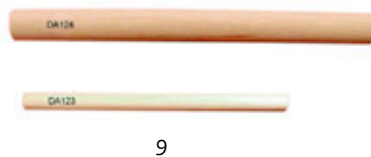

Vijzel en stamper 9 cm [8].....	DA117B	10,92	13,21
Rollat beuken 50 x 2.0 cm	DA123	2,75	3,33
Rollat extra zwaar 50 x 4,0 cm [9].....	DA124	8,88	10,74
Kleiroller kunststof 44 x 8,8 cm [10]	DA124A	32,02	38,74
Snijdraad getwist messing-hout dun [11]	DA129A	1,61	1,95
Snijdraad getwist messing-hout dik.....	DA129B	2,27	2,75
Snijdraad mudtools	DA129C	5,79	7,01



4 Boetseer/draaigereedschap

Snijnaald in hout dun [1]	DA130A	1,65	2,00
Snijnaald in hout dik [2].....	DA130B	1,44	1,74
Snijnaald in metaal gevat [3].....	DA131	3,02	3,65
Ringeloor met tuitje	DA139	5,74	6,95
Inzetstuk voor ringeloor fijn [4].....	DA139A	1,62	1,95
Inzetstuk voor ringeloor middel.....	DA139B	1,62	1,95
Inzetstuk voor ringeloor grof.....	DA139C	1,62	1,95



Klei snijbeugel	DA140	13,64	16,50
Reserve snijdraad voor kleisnijbeugel	DA140A	1,24	1,50
Ringeloor uit een stuk [5]	DA141	3,30	4,00
Palet, plastic	DA144B	2,07	2,50
Slaghout klein 30 cm [6].....	DA150	5,37	6,50
Kleimes jumbo [7]	DA152B	5,16	6,24
Kleimes klein [8].....	DA153	2,44	2,95



Boetseerduimpje	DA165	2,89	3,50
Mini kleiharp [10].....	DA172	2,68	3,25
Mes, fileer [11].....	DA178	4,13	5,00
Sikkel vormig mesje [12]	DA180	2,27	2,75
Zaagje [13].....	DA181	2,27	2,75
Bal punt gereedschap [14]	DA183	2,48	3,00
Ajour mesje [15]	DA184	2,07	2,50
Mes en kwastgereedschap [16].....	DA185	3,51	4,25
Boorgereedschapje [17]	DA186	2,69	3,25
Paletmes dubbelzijdig [18].....	DA187	2,07	2,50



17



18

Gatenborstel dubbelzijdig [19]	DA188	3,10	3,75
Paletmes recht model [20]	DA190A	2,69	3,25
Paletmes gebogen model [21]	DA190B	2,69	3,25
Paletmes schuin/scherp [22]	DA191	4,13	5,00
Draaistok groot [23]	DA192	3,50	4,25
Draaistok klein [24]	DA193	2,07	2,50
Draaistok hol, groot [25]	DA194	5,00	6,05
Draaistok hol, klein [26]	DA195	3,52	4,25
Mallenmes plastic, klein	DA197	1,45	1,75
Mallenmes plastic, groot	DA198	2,27	2,75
Krompasser hout, dubbel 300mm	DA199	9,50	11,50



Bamboe spatel [27]	DA200	3,68	4,45
Structuurborstel fijn [28]	DA207	3,51	4,25
Structuurborstel grof [29]	DA208	3,51	4,25
Spritsborsteltje	DA211	1,61	1,95
Structuurborstel veervormig [30]	DA214	2,27	2,75
Rolmes met snijwiel [31]	DA215	3,93	4,75
Metalen passers, recht 2 stuks	DA216	5,99	7,25
Schoonmaak schraper [32]	DA218	4,95	5,99
Draaimes puntig [33]	DA220	2,69	3,25
Ajourmes groot	DA223	2,69	3,25

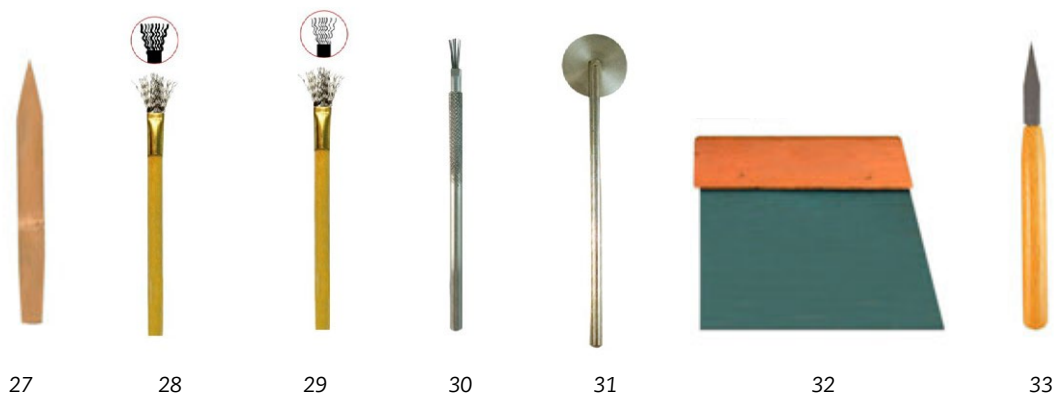

6 Boetseer/draaigereedschap

Passer recht hout klein.....	DA225	4,30	5,20
Passer recht hout groot.....	DA226	5,21	6,30
Carver set size l [1].....	DA280	8,22	9,95
Carver set size s [2].....	DA281	6,57	7,95
Schort, groot uit nepal [3].....	DA507C	22,73	27,50
Etui voor gereedschap.....	DA507D	9,04	10,94
Boetseerstandaard hout.....	DA605	20,66	25,00



1



2

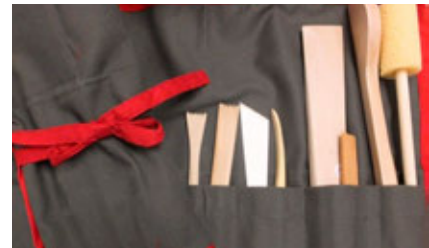

3

Decoreren

Flesje 50 ml transparant.....	DA284	1,61	1,95
Adapter voor DA284 (met flesje).....	DA285	4,92	5,95
Setje flesjes met adapter + opzetstukken [4].....	DA286	21,90	26,50
Penseel voor op adapter DA285.....	DA287	6,20	7,50
Opzetstukken metaal voor de DA285, per 4.....	DA288	5,79	7,01
Opzetstuk metaal of plastic los [5].....	DA288A	1,53	1,85
Opzetstukken kunststof voor de da285 [6].....	DA289	5,79	7,01



5



6

Emballage

Emmer 5 liter + deksel.....	DA260	2,27	2,75
Emmer 5 liter + deksel 10 stuks.....	DA260B	19,00	22,99
Emmer 10 liter + deksel.....	DA261	3,22	3,90
Emmer 30 liter + deksel.....	DA262	11,15	13,50
Emmer 30 liter + deksel 10 stuks.....	DA262B	95,00	114,95
Emmer 1 liter transparant met deksel.....	DA263	1,86	2,25
Emmer 2.5 liter rechthoek+ deksel.....	DA265	2,48	3,00
Maatlepels kunststof (2.5 ml) 10 stuks.....	DA266	2,44	2,95
Mengbakje 30 ml transparant 50 stuks.....	DA267	6,20	7,50
Potje 50 ml, wit deksel.....	DA269	0,54	0,65
Decoreerflesje 45 ml.....	DA271	2,07	2,50
Decoreerflesje 80 ml.....	DA272	2,45	2,96
Mengbakje 500 ml.....	DA273	0,42	0,51

Lomers

Lomer hout model d.....	DL001D	2,07	2,50
Lomer hout model e.....	DL001E	2,07	2,50
Lomer siliconen zwart, klein.....	DL005A	4,50	5,45
Lomer siliconen zwart, groot.....	DL005C	6,49	7,85
Lomer hout, klein model, kwart cirkel.....	DL007	1,61	1,95
Lomer rvs ovaal gekarteld.....	DL009	1,45	1,75
Lomer rvs rechthoekig.....	DL010	1,45	1,75
Lomer rvs rechthoekig gekarteld.....	DL011	1,45	1,75
Lomer rvs driehoekig klein.....	DL012A	1,45	1,75
Lomer rvs driehoekig groot.....	DL012B	1,45	1,75



DL001D

DL001E

DL007

DL009



DL010

DL011

DL012A

DL012B



DL013

DL015

DL016

DL024B/A

Lomer rvs ovaal.....	DL013	1,45	1,75
Lomer rubber niervormig.....	DL015	1,65	2,00
Lomer zacht rubber niervormig klein.....	DL016	1,65	2,00
Lomer rvs half niervormig.....	DL017	1,45	1,75
Lomer rvs groot ½ rond.....	DL018	1,45	1,75
Lomer blauwstaal.....	DL022	2,24	2,71
Lomer rubber rood klein.....	DL024A	1,45	1,75
Lomer rubber rood groot.....	DL024B	1,45	1,75
Lomer kunststof rood zacht.....	DL030A	5,16	6,24
Lomer kunststof geel medium.....	DL030B	5,16	6,24
Lomer kunststof groen hard.....	DL030C	5,16	6,24
Lomer kunststof blauw hard.....	DL030D	5,16	6,24



DL030

8 Boetseer/draaigereedschap

Mirettes



BM006A



BM006B



BM006C



BM006D



BM006E



BM007B



BM009



BM010



BM012



BM014E



BM014G



BM015A



BM015B



BM015C



BM015D



BM015E



BM019A



BM019B



BM019D



BM026C



BM028B



BM024A



BM024B



BM024C



BM024E

Mirette geslepen rvs in hout.....	BM006A	3,10	3,75
Mirette geslepen rvs in hout.....	BM006B	3,10	3,75
Mirette geslepen rvs in hout.....	BM006C	3,10	3,75
Mirette geslepen rvs in hout.....	BM006D	3,10	3,75
Mirette geslepen rvs in hout.....	BM006E	3,10	3,75
Reuze beeldhouwmirette	BM007B	8,43	10,20
Set mini bandmirettes in staal	BM008	15,00	18,15
Mirette 24 cm ovaal - driehoek krom	BM009	6,40	7,74
Mirette 24 cm oog - oog.....	BM010	6,41	7,75
Mirette 24 cm ovaal - ovaal.....	BM012	6,40	7,74
Mirette geslepen rvs draadomwonden.	BM014A	3,55	4,30
Mirette geslepen rvs draadomwonden.	BM014C	3,55	4,30
Mirette geslepen rvs draadomwonden	BM014E	3,55	4,30
Mirette geslepen rvs draadomwonden	BM014G	3,55	4,30
Draadmirette rvs in hout.....	BM015A	3,10	3,75
Draadmirette rvs in hout.....	BM015B	3,10	3,75
Draadmirette rvs in hout.....	BM015C	3,10	3,75
Draadmirette rvs in hout.....	BM015D	3,10	3,75
Draadmirette rvs in hout.....	BM015E	3,10	3,75
Mirette enkel rond 15 mm	BM019A	2,44	2,95
Mirette enkel rond 20 mm	BM019B	2,44	2,95
Mirette enkel driehoek	BM019D	2,44	2,95
Haaks afdraai ijzer model A.....	BM024A	3,72	4,50
Haaks afdraai ijzer model B	BM024B	3,72	4,50
Haaks afdraai ijzer model C.....	BM024C	3,72	4,50
Haaks afdraai ijzer model E.....	BM024E	3,72	4,50
Mirette enkel grote ronde band.....	BM026B	3,10	3,75
Mirette enkel grote band.....	BM026C	3,10	3,75
Orentrekker grote ronding	BM028B	1,61	1,95

Handschoenen



1

Handschoenen raku/oven, oranje/rood [1]	RK121	10,71	12,96
Handschoenen kevlar, per paar	RK134	65,00	78,65
Handschoenen jutec 43 cm lang.....	3561200	130,00	157,30

Weegschalen



2

Weegschaal digitaal 0,01 – 200 gr [2]	WB200	110,00	133,10
Adapter t.b.v. digitale weegschalen.....	WB440	13,00	15,73
Weegschaal digitaal 0,1 – 500 gr.	WB500-1	63,02	76,25
Ohaus drieboomsbalans 0,1 – 2610 gr	WB1650	357,14	432,14
Weegschaal digitaal 1,0 – 5200 gr	WB5200	63,02	76,25

Boetseerbokken



3



Boetseerbok trapezium vast houten blad	DB437	175,00	211,75
Beeldhouwbok, verrijdbaar max. 750 kg [3].....	BG724	250,00	302,50
Beeldhouwbok, zelfbouw Academia 90.....	BG736	133,65	161,72

Standaarden



Boetseerstandaard hout.....	DA605	20,66	25,00
-----------------------------	-------	-------	-------

10 Boetseer/draaigereedschap

Glazuurzeven

1		Glazuurzeef 165 mm 60 mesh [1].....	DG350	18,18	22,00
		Glazuurzeef 165 mm 80 mesh	DG351	18,18	22,00
2		Glazuurzeef 165 mm 100 mesh	DG352	18,18	22,00
		Glazuurzeef 215 mm 60 mesh	DG355	19,67	23,80
		Glazuurzeef 215 mm 80 mesh	DG356	26,86	32,50
		Glazuurzeef 215 mm 100 mesh	DG357	19,67	23,80
		Glazuurzeef fuchsia mesh 60 teelvorm.....	DG370	9,92	12,00
		Glazuurzeef blauw mesh 80 teelvorm [2]	DG371	9,92	12,00
		Glazuurzeef groen/wit mesh 100 teelvorm.....	DG372	9,92	12,00
		Glazuurzeef 16 cm teil 60 mesh rood.....	DG373	8,26	9,99
		Glazuurzeef 16 cm teelvorm 80 mesh blauw	DG374	8,26	9,99
		Glazuurzeef 16 cm teelvorm 100 mesh wit	DG375	8,26	9,99
	Glazuurzeef 16 cm teelvorm 120 mesh geel	DG376	8,26	9,99	
	Glazuurzeefje 11,5 cm diameter 80 mesh.....	DG378	10,33	12,50	

Boetseerschijven

3		Boetseerschijf mdf 24,5 cm.....	DS409	14,88	18,00
		Boetseerschijf mdf 19,5 cm.....	DS414	12,81	15,50
4		Boetseerschijf aluminium hoog 26 cm [3]	DS418	60,00	72,60
		Boetseerschijf aluminium laag 26 cm [4].....	DS421	47,94	58,00
		Boetseerschijf gietijzer laag 22 cm	DS426	50,00	60,50
		Boetseerschijf aluminium laag 30 cm	DS431	58,00	70,18
		Boetseerschijf aluminium hoog 30 cm.....	DS432	60,00	72,60
		Boetseerschijf mdf 30 cm.....	DS433	17,35	20,99

Kanthal draad

	Kanthal draad 1,2 mm per meter.....	DA106	1,94	2,35
	Kanthal draad 1,5 mm per meter.....	DA203	2,52	3,05
	Kanthal draad 0,6 mm per meter.....	DA205	1,75	2,12

Displays

Bordenstandaard draad klein 50 mm [5, 6]	DA300	2,68	3,24
Bordenstandaard draad middel 100 mm [5, 6]	DA301	2,89	3,50
Bordenstandaard draad groot 150 mm [5, 6].....	DA302	3,72	4,50
Bordenstandaard acryl klein 120 mm	DA303	4,55	5,51
Bordenstandaard acryl groot 180 mm.....	DA304	5,78	6,99
Schuifstandaard acryl klein 50 mm.....	DA305	1,07	1,29
Schuifstandaard acryl groot 77 mm.....	DA306	1,45	1,75
Universeel bordensteun acryl	DA307	7,77	9,40
Bordenhanger spiraal nr 1 9-13 cm.....	DA308	2,27	2,75
Bordenhanger spiraal nr 2 13-19 cm.....	DA309	2,48	3,00
Bordenhanger spiraal nr 3 19-25 cm.....	DA310	2,89	3,50
Bordenhanger spiraal nr 4 25-36 cm.....	DA311	3,26	3,94

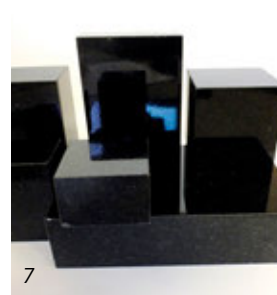

Bordenhanger spiraal nr 5 36-48 cm.....	DA312	3,51	4,25
Disc bordenhanger 50 mm	DA321	3,63	4,39
Disc bordenhanger 75 mm	DA322	4,45	5,38
Disc bordenhanger 100 mm	DA323	4,98	6,03
Acryl kubus klein 100x100x100 mm	DA330	10,93	13,23
Acryl kubus medium 150x150x150 mm	DA331	14,51	17,56
Acryl kubus groot 200x200x200 mm.....	DA332	20,43	24,72
Acryl display zuiltje 100 mm hoog.....	DA340	9,40	11,37
Acryl display zuiltje 150 mm hoog.....	DA341	11,10	13,43
Sokkel zwart graniet 5 x 5 x 2 [7].....	BG1000	10,33	12,50
Sokkel zwart graniet 5 x 5 x 3	BG1001	11,16	13,50
Sokkel zwart graniet 4 x 4 x 6	BG1002	11,16	13,50
Sokkel zwart graniet 6 x 6 x 4	BG1003	11,98	14,50
Sokkel zwart graniet 8 x 8 x 3	BG1004	14,00	16,94
Sokkel zwart graniet 10 x 12 x 2	BG1006	14,46	17,50
Sokkel zwart graniet 5 x 5 x 10	BG1007	12,40	15,00
Sokkel zwart graniet 6 x 6 x 8	BG1008	12,40	15,00
Sokkel zwart graniet 8 x 12 x 3	BG1009	18,00	21,78
Sokkel zwart graniet 12 x 12 x 3	BG1010	20,00	24,20
Sokkel zwart graniet 10 x 15 x 3	BG1011	18,60	22,51
Sokkel zwart graniet 10 x 10 x 5	BG1012	18,60	22,51
Sokkel zwart graniet 8 x 8 x 8	BG1013	19,00	22,99
Sokkel zwart graniet 10 x 15 x 4	BG1014	24,80	30,01
Sokkel zwart graniet 10 x 10 x 10	BG1015	29,00	35,09
Sokkel zwart graniet 10 x 15 x 5	BG1016	24,80	30,01
Sokkel zwart graniet 5 x 5 x 5	BG1017	12,00	14,52
Sokkel zwart graniet 12 x 12 x 5	BG1018	23,00	27,83
Sokkel zwart graniet 10 x 10 x 3	BG1019	18,00	21,78
Sokkel zwart graniet 6 x 6 x 6	BG1020	14,00	16,94
Sokkel zwart graniet 16 x 12 x 3	BG1021	22,73	27,50
Sokkel zwart graniet 16 x 12 x 5	BG1022	28,93	35,01
Sokkel zwart graniet 20 x 12 x 5	BG1023	30,99	37,50
Sokkel zwart graniet 10 x 10 x 12	BG1024	30,00	36,30
Sokkel zwart graniet 15 x 15 x 15	BG1025	37,19	45,00
Sokkel zwart graniet 16 x 10 x 6	BG1026	29,00	35,09
Sokkel zwart graniet 20 x 15 x 6	BG1028	41,32	50,00
Sokkel zwart graniet 15 x 8 x 2	BG1029	12,40	15,00

Stofmaskers

Stofmasker fijnstof p2 met uitademventiel.....	SM006	3,84	4,65
Halfgelaatsmasker type 6300 large [7]	SM020A	21,80	26,38
Halfgelaatsmasker type 6200 medium	SM020B	21,80	26,38
Halfgelaatsmasker type 6100 small.....	SM020C	21,80	26,38
Filter voor SM020, per paar.....	SM021	11,62	14,06
Filter voor S<020 masker set gasfilters	SM031	12,39	14,99
Stofmasker p3 voorgevormd met ventiel.....	SM032	5,59	6,76
Stofmasker actief kool, ventiel, p2.....	SM034	10,00	12,10



7

Glazuurhulpmiddelen



Viscositeitmeter	DA154	9,00	10,89
Slijpstaafje voor drieangel puntjes	DA156	4,22	5,11
Waterdicht voor keramiek 500 ml	DH112	12,00	14,52
Steenwas 500 ml	DM103	6,50	7,87
KOB Keramiek/ovenplaatbeschermer 500 ml	NP211	10,54	12,75
Pehatine 209 kwastglazuurmedium 500 ml	DH209D	5,74	6,95

Toepassing NP211
Te gebruiken als ovenplaatbeschermer, als laag tussen keramiek (bijvoorbeeld een deksel en een dekselrand) als lossend bestanddeel bij gebruik van slijbs, kleurpigmenten en engobes. Gebruik bij randen en voetjes in de keramiek ter voorkoming van vastplakken aan een ondergrond.

Voordelen
Uitstekend kwastbaar, kwasten kunnen gewoon met water uitgespoeld worden, even roeren en meteen gebruiksklaar. Glazuurdruppel loopt er niet op uit maar blijven mooi staan en geknoeid glazuur is makkelijk te verwijderen. Mits goed gesloten lang houdbaar (minstens een jaar).

Meer informatie
Keramikos Haarlem, tel. 023-5424416
www.keramikos.nl

Keramiek en Ovenplaat Beschermer

NP211

Werkwijze NP211 als ovenplaatbeschermer
Goed roeren en in 3 tot 6 lagen met een brede zachte kwast aanbrengen op de ovenplaat. Lagen tussendoor goed laten drogen. 3 lagen bij minimaal glazuurverlies, 6 lagen bij zwaar glazuurverlies. Het beste is de ovenplaat 1 x zonder bedekking te stoken voor goede hechting van de laag ovenplaatbeschermer.

Werkwijze NP211 als keramiekbeschermer
Tussen bijvoorbeeld deksel en dekselrand of op de onderkant voetjes een dunne laag aanbrengen. Goed laten drogen alvorens te stoken. Na indroging met water te verdunnen. Kwasten met water uitspoelen. Niet eten/drinken tijdens gebruik. Handen na gebruik met water en zeep wassen. Potrand, dekselrand en inlegdeksel goed schoonmaken alvorens pot te sluiten.

500 ml.
Gedistribueerd door Keramisch Centrum Nederland.

Schuren/slijpen/sponsen



Sponsje		1,03	1,25
Schuurspons set 2 stuks in verpakking	BG557	2,89	3,50
Diamant schuurspons rechthoek zeer gr	BG703	16,16	19,55
Diamant schuurspons rechthoek zwart grof	BG704	14,75	17,85
Diamant schuurspons rechthoek rood mid	BG705	11,70	14,16
Diamant schuurspons rechth. geel middel	BG706	11,31	13,69
Diamant schuurspons rechthoek wit fijn	BG707	8,85	10,71
Diamant schuurspons rechthoek blauw fijn	BG708	8,36	10,12
Diamant schuurspons rechthoek oranje zr	BG709	8,36	10,12
Stokpons ronde spons 30 cm lang	DA133	3,30	4,00
Stokponsje 15 cm driehoekige vorm	DA133A	1,23	1,49
Stokponsjes set per 10	DA134	4,13	5,00
Polijspons	DA143B	0,83	1,00
Slijpstaafje voor drieangel puntjes	DA156	4,22	5,11
Olifantsoor, natuursponsje	DA102	5,36	6,49
Schuurspons 10 x 12 cm	DA558	0,83	1,00

Glazuurtangen/rakutangen

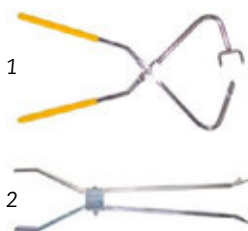

Rakutang bolle vormen groot	RK129	41,00	49,61
Rakutang 78 cm lang	RK132	20,66	25,00
Rakutang 100 cm lang	DA118	24,79	30,00
Rakutang voor bolle vormen	RK128	35,00	42,35
Glazuurtang [1]	DA103	7,48	9,05
Rakutang extra lang 100 cm = RK133	DA119	41,97	50,78
Glazuurtang met veer	DA168	9,50	11,50
Glazuurtang van binnenuit [2]	DA169	7,31	8,85

Tegelsnijders

Tegelsnijder vierkant 10 x 10 cm	DA401	32,64	39,50
Tegelsnijder rond 10 cm	DA402	32,64	39,50
Tegelsnijder driehoek 11,5 cm	DA403	32,64	39,50
Tegelsnijder vierkant 15 x 15 cm	DA405	35,00	42,35

Lijmen

Uhu twee-componentenlijm 2 x 15 ml [3].....	DA148B	12,96	15,68
Milliput pasta superfine white 113 gr [4]	BG738	7,64	9,24
Milliput pasta terra cotta 113 gr	BG739	7,64	9,24
Milliput pasta zwart 113 gr	BG775	7,64	9,24
Milliput pasta standard yellow-grey 113 gr.....	BG776	7,64	9,24
Milliput pasta zilvergrijs 113 gr.....	BG777	7,64	9,24
Keramische lijm 100 ml.....	DA157	4,26	5,15



3



4

Kemper tools

Kemper tools pro naald.....	KT001	3,00	3,63
Kemper tools blauw rubberen lomer (kl) [5]	KT002	3,50	4,24
Kemper tools blauw rubberen lomer (groot).....	KT003	3,75	4,54
Kemper tools mirette driekhoek kartel [6]	KT004	5,99	7,25
Kemper tools mirette rond kartel.....	KT005	5,99	7,25
Kemper tools afdraaimirette rond.....	KT006	4,00	4,84
Kemper tools afdraaimirette rechthoek.....	KT007	4,00	4,84
Kemper tools stok spons rechthoek.....	KT008	5,45	6,65
Kemper tools slag/snij hout 30 cm [7].....	KT009	8,68	10,50
Kemper tools 7 delige set [8]	KT010	24,59	29,75
Kemper tools lomer [9]	KT011	3,00	3,63
Kemper tools rus lomer gekarteld.....	KT012	3,51	4,25
Kemper tools mirette set 5 delig	KT013	18,18	22,00
Kemper tools boetseerset 8 delig.....	KT014	24,59	29,75
Kemper tools mirette 17.5 cm rechth/ovaa.....	KT015	6,00	7,26
Kemper tools mirette	KT016	3,50	4,24
Kemper tools snijdraad.....	KT017	3,26	3,95
Kemper tools stokstons rond	KT018	5,00	6,05



5



6



7



8



9

Theepothengels

Theepothengsel ahorn met 8 cm.....	DA159A	4,22	5,11
Theepothengsel ahorn 10 cm.....	DA159B	4,82	5,83
Theepothengsel ahorn 12 cm.....	DA159C	5,33	6,45
Theepothengsel rotan 10 of 12 cm	DA159D	4,54	5,49
Theepothengsel rotan 14 of 16 cm	DA159E	4,86	5,88



14 Boetseer/draaigereedschap

Diversen

Schort, groot uit nepal [1].....	DA507C	22,73	27,50
Etui voor gereedschap.....	DA507D	9,04	10,94
Keramische lijm 100 ml.....	DA157	4,26	5,15
Weldsafe lederen lashandschoen, gevoerd.....	DA167	10,87	13,15
Set draaigereedschap 8 delig [2].....	BS100	14,00	16,94

Kleislib separatie container [3]

Om verstopping te voorkomen; om klei en/of glazuurresten op te vangen en eventueel weer te gebruiken. Plaatsing onder de zwanenhals van de afvoer.

DA158	325,00	393,25
-------	--------	--------

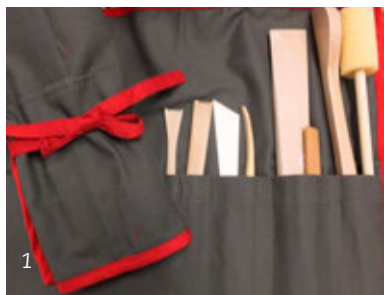

Boetseerspatels

Boetseerspatel 20 cm lang model A.....	BH001AA	1,24	1,50
Boetseerspatel 20 cm lang model B [1].....	BH001AB	1,24	1,50
Boetseerspatel 20 cm lang model D [2].....	BH001AD	1,24	1,50
Boetseerspatel 20 cm lang model E [3].....	BH001AE	1,24	1,50
Boetseerspatel 20 cm lang model H [4].....	BH001AH	1,24	1,50
Boetseerspatel 20 cm lang model I.....	BH001AI	1,24	1,50
Boetseerspatel 20 cm lang model J.....	BH001AJ	1,24	1,50
Boetseerspatel 20 cm lang model K [5].....	BH001AK	1,24	1,50
Boetseerspatel 20 cm lang model L [6].....	BH001AL	1,24	1,50
Boetseerspatel 20 cm lang model M [7].....	BH001AM	1,24	1,50
Boetseerspatel 20 cm lang model N [8].....	BH001AN	1,24	1,50

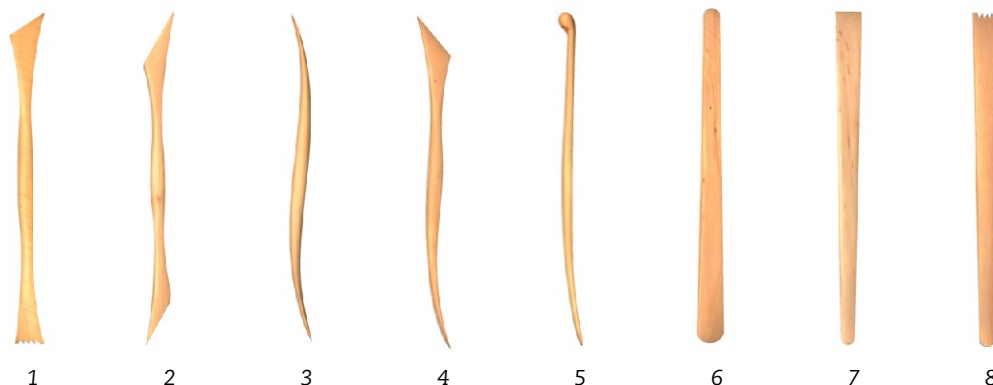

Miniboetseerspatels Palmhout

Set van 10 stuks.....	BH008B	18,59	22,49
Set van 6 stuks.....	BH008C	12,81	15,50



Kleirollers

Bh-10 big handroller 10, krullen [1].....	MKM-BH-10	18,60	22,51
Bh-11 big handroller 11, big woven/gewov.....	MKM-BH-11	18,60	22,51
Bh-20 big handroller 20, big wave.....	MKM-BH-20	18,60	22,51
Bh-23 big handroller 23, libelles.....	MKM-BH-23	18,60	22,51
Bh-28 big handroller 28, big circles [2].....	MKM-BH-28	18,60	22,51
Bh-29 big handroller 29, endless orchid.....	MKM-BH-29	18,60	22,51
Bh-33 big handroller 33, snow flakes.....	MKM-BH-33	18,60	22,51
Bh-38 big handroller 38, floral fun.....	MKM-BH-38	18,60	22,51
Bh-40 big handroller 40, abstract 2 [3].....	MKM-BH-40	18,60	22,51
Bh-47 big handroller 47, funky spiral [4].....	MKM-BH-47	18,60	22,51



Fr-06 fingerroller 06, madelief [5].....	MKM-FR-06	12,40	15,00
Fr-07 fingerroller 07, vlecht.....	MKM-FR-07	12,40	15,00
Fr-10 fingerroller 10, druivenrank [6].....	MKM-FR-10	12,40	15,00
Fr-11 fingerroller 11, meander vierkant.....	MKM-FR-11	12,40	15,00
Fr-12 fingerroller 12, meander rond.....	MKM-FR-12	12,40	15,00
Fr-13 fingerroller 13, golven [7].....	MKM-FR-13	12,40	15,00
Fr-20 fingerroller 20, lijn & stip [8].....	MKM-FR-20	12,40	15,00

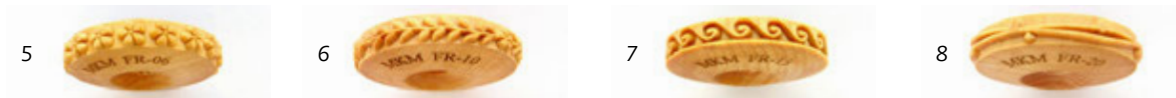

Hr-03 handroller 03, golven [9].....	MKM-HR-03	14,46	17,50
Hr-05 handroller 05, bubbels [10].....	MKM-HR-05	14,46	17,50
Hr-07 handroller 07, vlecht.....	MKM-HR-07	14,46	17,50
Hr-09 handroller 09, krullen [11].....	MKM-HR-09	14,46	17,50
Hr-10 handroller 10, keitjes.....	MKM-HR-10	14,46	17,50
Hr-11 handroller 11, tri-spirals/spiraal.....	MKM-HR-11	14,46	17,50
Hr-14 handroller 14, leaves/bladeren.....	MKM-HR-14	14,46	17,50
Hr-26 handroller 26, dots&lines/stip&lijn.....	MKM-HR-26	14,46	17,50
Hr-27 handroller 27, daisy/madelief [12].....	MKM-HR-27	14,46	17,50
Hr-28 handroller 28, galactic spiral [13].....	MKM-HR-28	14,46	17,50
Hr-31 handroller 31, sunburst.....	MKM-HR-31	14,46	17,50
Hr-42 handroller 42, laura's flora.....	MKM-HR-42	14,46	17,50

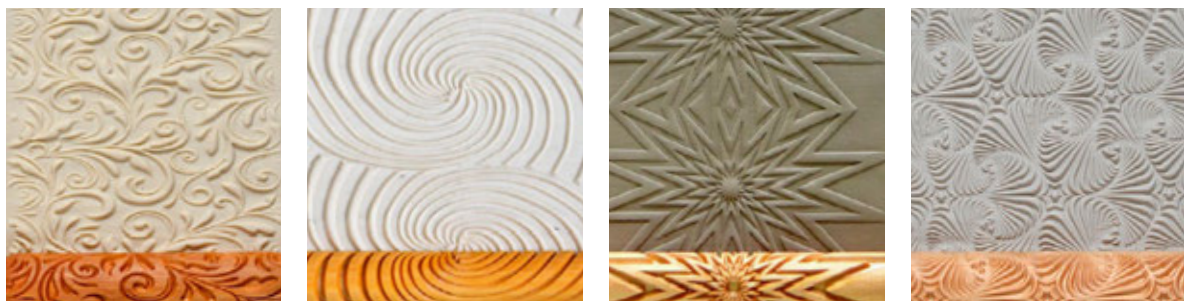

Mrl-05 mini-roller 05, basketweave 1.....	MKM-MRL-05	8,22	9,95
Mrl-06 mini roller 06, pebbles.....	MKM-MRL-06	8,22	9,95
Mrl-12 mini roller 12, flower pattern.....	MKM-MRL-12	8,22	9,95
Mrl-13 mini-roller 13, single rope.....	MKM-MRL-13	8,22	9,95
Mrl-14 mini-roller 14, spiraal.....	MKM-MRL-14	8,22	9,95
Mrl-15 mini-roller 15, twisted ropes.....	MKM-MRL-15	8,22	9,95
Mrl-19 mini-roller 19, leafy vine.....	MKM-MRL-19	8,22	9,95

16 Boetseer/draaigereedschap

Mrs-05 mini-roller 05, basketweave	MKM-MRS-05	8,22	9,95
Mrs-06 mini-roller 06, pebbles	MKM-MRS-06	8,22	9,95
Mrs-08 mini-roller 08, debossed flower p.....	MKM-MRS-08	8,22	9,95
Mrs-13 mini-roller 13, single rope.....	MKM-MRS-13	8,22	9,95
Mrs-14 mini roller 14, spiral	MKM-MRS-14	8,22	9,95
Mrs-15 mini-roller 15, twisted ropes.....	MKM-MRS-15	8,22	9,95
Mrs-16 mini-roller 16, single braid	MKM-MRS-16	8,22	9,95
Mrs-19 mini-roller 19, leafy vine.....	MKM-MRS-19	8,22	9,95
Rh-01 roller handvat 6 cm.....	MKM-RH-1	10,33	12,50
Rh-2 mini-roller handvat 2 cm	MKM-RH-2	10,33	12,50
RI-002 roller 002, wavy lines.....	MKM-RI-002	15,29	18,50
RI-003 roller 003, big braid.....	MKM-RI-003	15,29	18,50
RI-004 roller 004, baket wave	MKM-RI-004	15,29	18,50
RI-007 roller 007, diamanten.....	MKM-RI-007	15,29	18,50
RI-101 roller 101, small ridges	MKM-RI-101	10,33	12,50
RI-104 roller 104, slanted grooves	MKM-RI-104	10,33	12,50
Rm-001 roller 001, spiraal vierkant	MKM-RM-001	13,64	16,50
Rm-002 roller 002, vlecht	MKM-RM-002	13,64	16,50
Rm-005 roller 005, spiraal.....	MKM-RM-005	13,64	16,50
Rm-021 roller 021, art nouveau 1	MKM-RM-021	13,64	16,50
Rm-024 roller 024, organic abstract	MKM-RM-024	13,64	16,50
Rm-026 roller 026, varen blad.....	MKM-RM-026	13,64	16,50
Rm-028 roller 028, tri - spiraal.....	MKM-RM-028	13,64	16,50
Rm-036 roller 036, keitjes	MKM-RM-036	13,64	16,50
Rm-046 roller 046, bloemen&bladeren.....	MKM-RM-046	13,64	16,50
Rs-001 roller 001, weefsel	MKM-RS-001	10,33	12,50
Rs-002 roller 002, vlecht.....	MKM-RS-002	10,33	12,50
Rs-007 roller 007, platte stippen	MKM-RS-007	10,33	12,50
Rs-009 roller 009, voetafdruk.....	MKM-RS-009	10,33	12,50
Rs-015 roller 015, golvende lijnen	MKM-RS-015	10,33	12,50
Rs-017 roller 017, touw print	MKM-RS-017	10,33	12,50
Rs-024 roller 024, bloem relief.....	MKM-RS-024	10,33	12,50
Rs-025 roller 025, zigzag&driehoek	MKM-RS-025	10,33	12,50
Rs-026 roller 026, druivenrank	MKM-RS-026	10,33	12,50
Tw-01 twig roller 01, sea of japan.....	MKM-TW-01	10,33	12,50
Tw-02 twig roller 02, curlicue.....	MKM-TW-02	10,33	12,50
Tw-08 twig roller 08, lines and dots	MKM-TW-08	10,33	12,50
Tw-14 twig roller 14, wild	MKM-TW-14	10,33	12,50
Tw-15 twig roller 15, pebbles	MKM-TW-15	10,33	12,50
Tw-16 twig roller 16, topographic	MKM-TW-16	10,33	12,50

Bestelformulier

U kunt dit bestelformulier opsturen of langsbrengen. Heeft u vragen?

Neem gerust contact met ons op via info@keramikos.nl of 023 - 542 44 16

Bestelling

Omschrijving	Artikelnummer	Prijs*	Aantal	Totaal*
1
2
3
4
5
6
7
8
9
10
Totaal*			

* Deze velden hoeft u niet perse in te vullen

Uw gegevens

Naam:

Telefoon:

E-mail:

Factuuradres:

Postcode en plaats:

Ophalen/bezorgen: Ophalen bij Keramikos

Bezorgen (indien het bezorgadres afwijkt van het factuuradres, geef dat dan hieronder op)

Bezorgadres:

Postcode en plaats:

Opmerkingen:

.....

.....

Telefoon +31 23 5424416
E-mail info@keramikos.nl
Webshop keramikos.nl



Art Supplies

Oudeweg 153, 2031 CC Haarlem
Dinsdag t/m vrijdag 08.30 - 17.00
Zaterdag 09.00 - 16.00

Zie ook onze andere catalogi



Klei

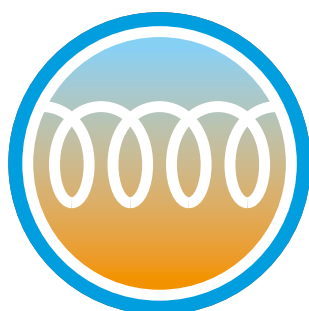

Ovens



Apparatuur



Beeldhouwen



Fine arts



Glazuren



Penselen



Mallen

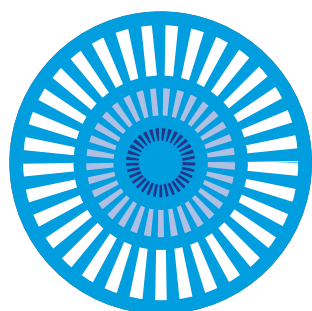

Grondstoffen



Gereedschap



Porselein

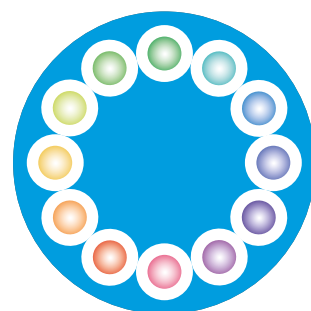

Emailleren

Telefoon +31 23 5424416
E-mail info@keramikos.nl
Webshop keramikos.nl



Oudeweg 153, 2031 CC Haarlem
Dinsdag t/m vrijdag 08.30 - 17.00
Zaterdag 09.00 - 16.00

Beeldhouwen

Informatie en prijzen

2018



Bestellen

- U ziet in deze catalogus twee prijzen staan: links het bedrag exclusief BTW en rechts het bedrag inclusief 21% BTW.
- Alle bestellingen in de Benelux worden bezorgd door Beentjes. Bestellingen bestemd voor landen buiten de Benelux worden door de voordeligste en tevens beste vervoerder geleverd.
- Artikelen die kwetsbaar zijn versturen wij in overleg met u.

Bestellen kan per e-mail, telefoon, via de webwinkel, etcetera. Maar u kunt natuurlijk ook gewoon langskomen, onze specialisten staan voor u klaar.

Aan de informatie in deze catalogus is de grootst mogelijke zorg besteed. U kunt aan deze informatie geen rechten ontleen. Prijswijzigingen, druk- en zetfouten voorbehouden.

Telefoon
023 - 542 44 16

E-mail
info@keramikos.nl

Bezoekadres
Oudeweg 153
2031 CC Haarlem

Openingstijden
Dinsdag t/m vrijdag
08.30 - 17.00
Zaterdag 09.00 - 16.00

Online
www.keramikos.nl

Speksteen

Speksteen per kilogr bruin brazil.....	BG801	2,07	2,50
Speksteen per kilogr rood/roze	BG802	2,07	2,50
Speksteen per kilogr groen.....	BG803	2,07	2,50
Speksteen per kilogr zwart.....	BG804	2,07	2,50
Speksteen per kilogr wit	BG805	2,07	2,50
Speksteen beginnersset [1].....	BG723	26,86	32,50



Tips & trucs: werken met speksteen

- Begin met verwijderen van oneffenheden / uitspringende delen
- Gebruik ons stevige leren beeldhouwkussen (BG737) zodat de steen niet gaat schuiven en bewerkte delen niet beschadigen
- Houd de steen nat tijdens het bewerken (voorkomt stof in huis)
- Werk van grof naar fijn: vijlen, raspen, schuren, polijsten
- Schuur alle sporen van vijlen/raspen weg met nat schuur sponsje (DA558) / schuurpapier (BG715)
- Maak uw gereedschap na gebruik heel goed droog zodat het niet gaat roesten
- Met polijstwas (Marpol BG712) komen de structuur en de kleur van uw beeld perfect te voorschijn: de was of de steen even verwarmen en de was uitwrijven
- Als laatste kunt u de steen met een wollen doek oppoetsen voor de 'finishing touch'
- Altijd handig: BK644: speksteen beeldjes maken / Yolande Larcher

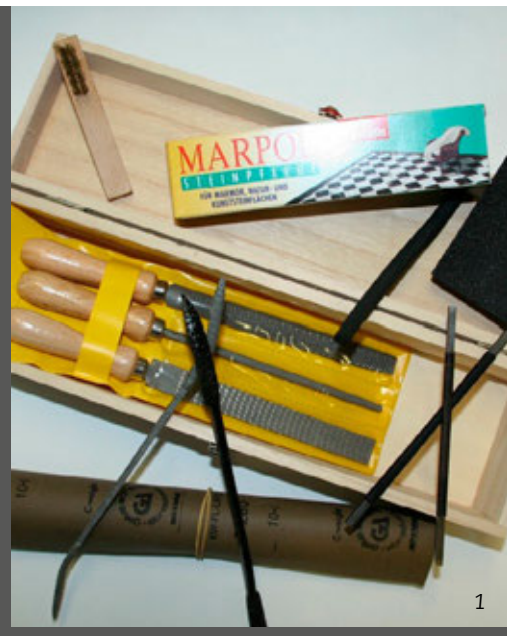

Albast, serpentijn en mergel

Albast wit per 20 kg.....	BG807	41,32	50,00
Serpentijn per 10 kg	BG808A	20,66	25,00
Mergel/kalksteen 10 kg stukken.....	BG799	20,66	25,00

Keramikos klei

Eigen merk fijne boetseerklei, witbakkend	K2000	5,79	7,00
Eigen merk grove boetseerklei, witbakkend.....	K3000	5,79	7,00
Eigen merk draaiklei, witbakkend	K4000	5,79	7,00
Eigen merk fijne boetseerklei, roodbakkend....	K2500	5,79	7,00
Eigen merk grove boetseerklei, roodbakkend..	K3500	5,79	7,00
Eigen merk draaiklei, witbakkend	K4500	5,79	7,00
Eigen merk Rakuklei.....	K5000	5,79	7,00



Gereedschap en materialen

Raspen Milani

Marmerrasp 18 cm model a	BG200A	18,63	22,54
Marmerrasp 18 cm model b	BG200B	18,63	22,54
Marmerrasp 18 cm model c	BG200C	18,63	22,54
Marmerrasp 18 cm model d	BG200D	18,63	22,54
Marmerrasp 18 cm model e	BG200E	18,63	22,54
Marmerrasp 18 cm model f	BG200F	18,63	22,54
Marmerrasp 18 cm model g	BG200G	18,63	22,54
Marmerrasp 18 cm model h	BG200H	18,63	22,54

Marmerrasp 20 cm model a	BG201A	19,45	23,53
Marmerrasp 20 cm model b	BG201B	19,45	23,53
Marmerrasp 20 cm model c	BG201C	19,45	23,53
Marmerrasp 20 cm model d	BG201D	19,45	23,53
Marmerrasp 20 cm model e	BG201E	19,45	23,53
Marmerrasp 20 cm model f	BG201F	19,45	23,53
Marmerrasp 20 cm model g	BG201G	19,45	23,53
Marmerrasp 20 cm model h	BG201H	19,45	23,53

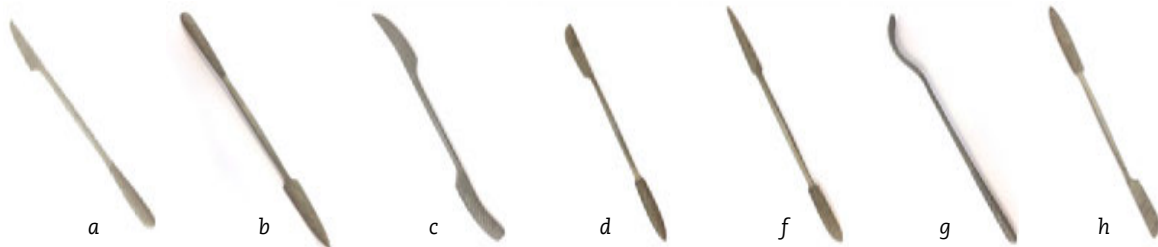

Marmerrasp 25 cm model a	BG202A	21,93	26,54
Marmerrasp 25 cm model b	BG202B	21,93	26,54
Marmerrasp 25 cm model c	BG202C	21,93	26,54
Marmerrasp 25 cm model d	BG202D	21,93	26,54
Marmerrasp 25 cm model f	BG202F	21,93	26,54
Marmerrasp 25 cm model g	BG202G	21,93	26,54
Marmerrasp 25 cm model h	BG202H	21,93	26,54
Rasp met widiapuntjes 25 cm, grof	BG230	28,52	34,51
Rasp met widiapuntjes 20 cm, grof	BG231	27,93	33,80
Rasp met widiapuntjes 20 cm middel	BG233	27,93	33,80
Rasp met widiapuntjes fijn 20 cm	BG236	28,40	34,36

Speksteenrasp 20 cm model a	BG207A	2,07	2,50
Speksteenrasp 20 cm model b	BG207B	2,07	2,50
Speksteenrasp 20 cm model c	BG207C	2,07	2,50
Speksteenrasp 20 cm model d	BG207D	2,07	2,50
Speksteenrasp 20 cm model f	BG207F	2,07	2,50
Speksteenrasp 20 cm model g	BG207G	2,07	2,50
Speksteenrasp 20 cm model h	BG207H	2,07	2,50

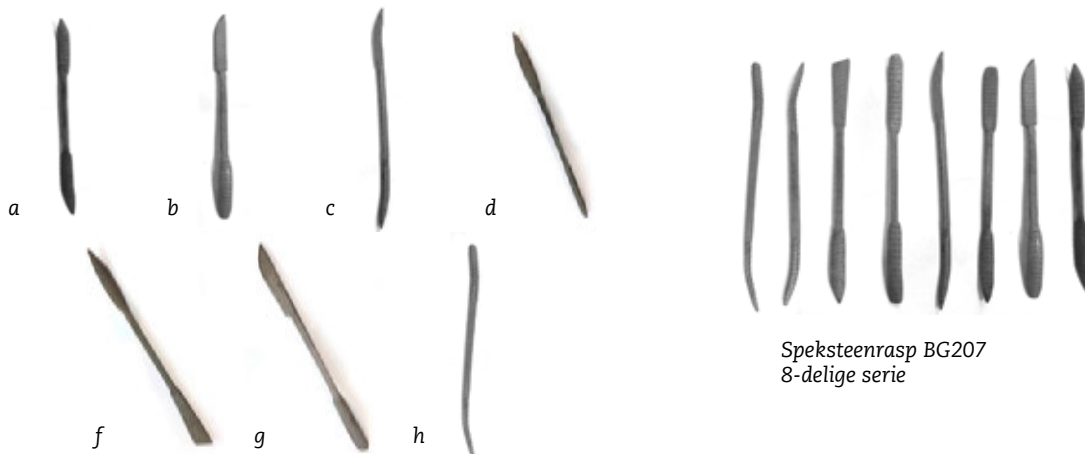

Speksteenrasp BG207
8-delige serie

Gereedschap en materialen

Vuistrasp 90 mm.....	BG204	21,00	25,41
Vuistrasp 50 mm.....	BG206	14,88	18,00
Diamantvijl set van 10 stuks 14 cm.....	BG215	14,46	17,50
Speksteen beginnersset.....	BG723	26,86	32,50
Zaag merk Duifje.....	BG726	34,00	41,14
	Raspenset 3 delig 150 mm [1].....	BG778	10,50 12,71
	Kabinetrasp 300 mm.....	BG132	18,60 22,51
	Kabinetrasp half rond 25 cm.....	BG731	31,37 37,96
	Kabinetrasp 250 mm.....	BG133	16,11 19,49



Spatels

Wasspatel model a [1].....	BG012	13,03	15,77
Wasspatel model b [2].....	BG013	13,03	15,77
Wasspatel model c [3].....	BG014	13,03	15,77
Wasspatel model d [4].....	BG015	13,03	15,77
Wasspatel model e [5].....	BG016	13,03	15,77



Hamers

Vuisthamer staal 750 gr.....	BG301	16,66	20,16
Vuisthamer staal 1000 gr.....	BG302	18,07	21,86
Houten klophamer 10 cm diam.....	BG304	9,92	12,00
Houten klophamer 12 cm diam.....	BG305	11,57	14,00
Houten klophamer 8 cm diam.....	BG325	8,26	9,99
Houten klophamer 9 cm diam.....	BG326	9,09	11,00
Kunststof klophamer 115 mm.....	BG313	47,50	57,48
Kunststof klophamer 130 mm.....	BG314	55,00	66,55



6 Gereedschap en materialen

Beitels

Bouchard beitel 10x10 mm.....	BG399	16,00	19,36
Bouchard beitel 15x15 mm 4x4 tands.....	BG401	16,00	19,36
Puntbeitel 8 mm.....	BG500	7,22	8,74
Puntbeitel 10 mm.....	BG501	7,40	8,95
Puntbeitel 12 mm.....	BG502	9,05	10,95

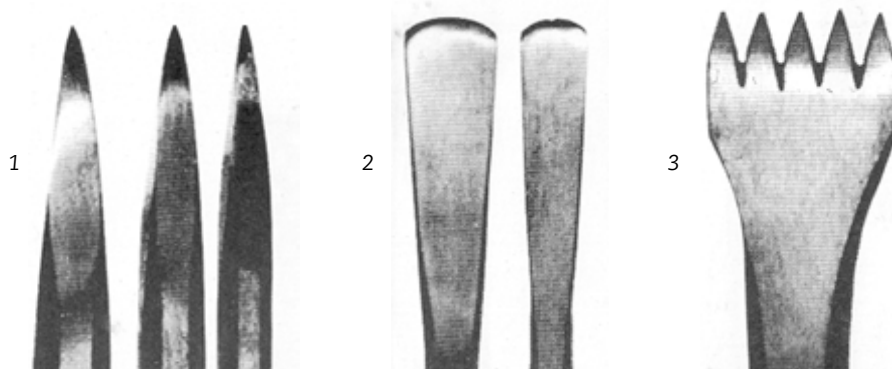

Puntbeitel 14 mm (met klopperkop)	BG503	8,61	10,42
Beeldhouwbeitel 4 mm [1].....	BG505	8,60	10,41
Beeldhouwbeitel 6 mm [1].....	BG506	8,60	10,41
Beeldhouwbeitel 9 mm [1].....	BG507	10,08	12,20
Beeldhouwbeitel 10 mm.....	BG508	11,00	13,31
Beeldhouwbeitel 12 mm.....	BG509	10,00	12,10
Rondeel widia 8 mm.....	BG515	18,07	21,86
Rondeel widia 10 mm.....	BG516	22,00	26,62
Rondeel widia 12 mm.....	BG517	25,00	30,25
Rondeel 10 mm.....	BG518	11,00	13,31
Rondeel 8 mm [2].....	BG519	11,00	13,31
Tandbeitel fijn 4 tands.....	BG522	11,00	13,31
Tandbeitel fijn 5 tands [3].....	BG523	11,00	13,31
Tandbeitel fijn 6 tands.....	BG524	11,00	13,31
Tandbeitel grof 3 tands.....	BG525	11,50	13,92
Tandbeitel grof 5 tands.....	BG527	11,50	13,92
Puntbeitel widia piramide 5 mm.....	BG600	17,65	21,36
Puntbeitel widia piramidevorm 6 mm.....	BG601	19,42	23,50
Puntbeitel widia piramidevorm 10 mm.....	BG602	27,83	33,67
Tandbeitel widia 3 tands 10 mm.....	BG603	18,95	22,93
Tandbeitel widia 4 tands 15 mm.....	BG605	25,41	30,75
Vuist weekijzer 750 gr.....	BG699	29,95	36,24
Vuist weekijzer 500 gr.....	BG700	28,25	34,18
Kraspen widia blank.....	BG701	8,35	10,10
Klopper klokvorm ijzer 750 gr.....	BG741	24,75	29,95
Klopper weekijzer 700 gr.....	BG749	18,31	22,16
Setje speksteengereedschap 12 delig.....	BG901	13,64	16,50

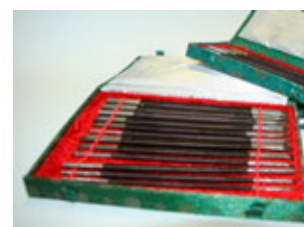

Schuurmateriaal

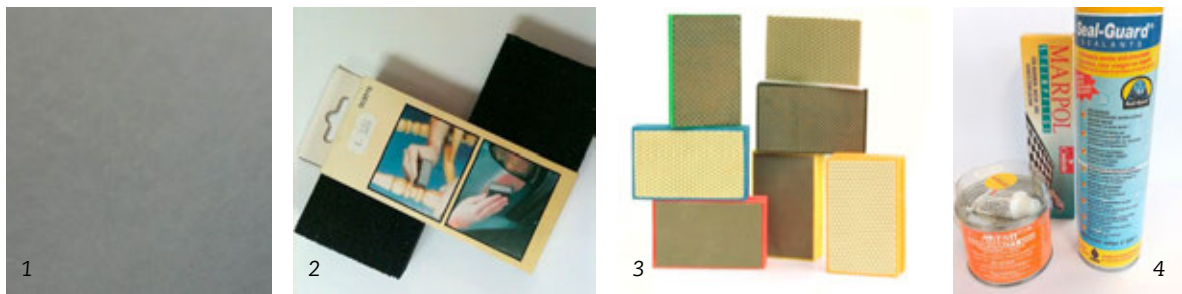

Schuurpapier watervast k 2000 per vel [1].....	BG555	0,86	1,04
Schuurspons set 2 stuks in verpakking 2 [2]	BG557	2,89	3,50
Diamant schuurspons rechthoek groen zeer gr	BG703	16,16	19,55
Diamant schuurspons rechthoek zwart grof [3].....	BG704	14,75	17,85
Diamant schuurspons rechthoek rood mid [3]	BG705	11,70	14,16
Diamant schuurspons rechth. geel middel [3]	BG706	11,31	13,69
Diamant schuurspons rechthoek wit fijn [3]	BG707	8,85	10,71
Diamant schuurspons rechthoek blauw fijn [3]	BG708	8,36	10,12
Diamant schuurspons rechthoek oranje zr [3]	BG709	8,36	10,12
Marpol, per tube 100 ml [4]	BG712	5,40	6,53
Staalwol 000	BG713	6,50	7,87
Schuurpapier set watervast per 6	BG715	4,13	5,00
Schuurpapier watervast 240 per vel	BG715A	0,83	1,00
Schuurpapier watervast 500 per vel	BG715B	0,83	1,00
Schuurpapier watervast 800 per vel	BG715C	0,83	1,00
Schuurpapier watervast 1000 per vel	BG715D	0,83	1,00
Schuurpapier watervast 1200 per vel	BG715E	0,83	1,00
Schuurpapier watervast 2000 per vel	BG715F	0,83	1,00
Bijenwas 1000 ml [5]	BG716	16,00	19,36
Cerapol steenwas pasta 500 ml	BG717	9,95	12,04
Schuurlinnen k180 watervast per meter	BG758	4,00	4,84
Schuurlinnen k100 watervast per meter [6]	BG759	4,00	4,84
Schuurlinnen k80 watervast per meter	BG760	3,00	3,63
Seal guard afdicht voor tegels en steen	BG782	27,06	32,74
Schoonmaak schraper [7]	DA218	4,95	5,99



Diversen

Veiligheidsbril [1]	BG730	2,25	2,72
Beeldhouwbok, verrijdbaar max. 750 kg [2]	BG724	325,00	393,25
Beeldhouwkussen, leer, 2 stuks [3].....	BG737	19,95	24,14
Gutsen setje, 6 stuks [4]	BG743	10,33	12,50
Gritzaagbeugel rond 300 mm.....	BG779	25,00	30,25
Beeldhouwbok hoogte 95 cm – tot max 122, werkblad 30 x 30, bouwpakket [5]	DB400	74,18	89,76



8 Gereedschap en materialen



Mallenvet losmiddel gipsgieten 100 gr	MZ010	4,00	4,85
Mallenvet losmiddel gipsgieten 500 gr	MZ010D	8,00	9,76
Mallenzeep 250 ml kant en klaar [1]	MZ015	5,04	6,10
Steenlijm Marmokitt 150 ml	BG728	6,94	8,40

Vormmaterialen

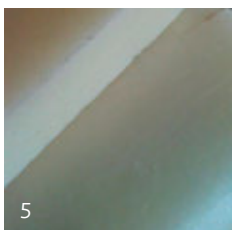
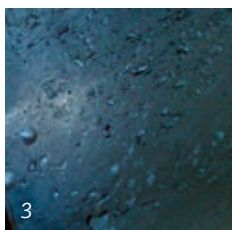
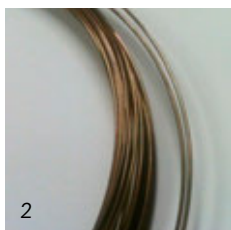

Gips vigo albast 5 kg	MG903F	4,13	5,00
Gips vigo albast 25 kg	MG903H	14,05	17,00
Elfenbein gips 25 kg	MG904H	40,00	48,40
Gips hartform 5 kg	MG905F	7,00	8,47
Gips hartform 25 kg	MG905H	21,00	25,41
Gipsverband 7.5 cm x 270 cm	MG300	1,61	1,95
Gipsverband 10 rollen 7,5 cm x 270 cm	MG300B	12,39	14,99
Gipssloten per 5 paar klein	MG200	1,45	1,75
Gipssloten per 5 paar groot	MG201	1,86	2,25
Fosforbronsdraad 3 mm 1 meter [1]	BG751	3,35	4,05
Fosforbronsdraad 1 mm 14,3 meter [2]	BG750	12,00	14,52
Fosforbronsdraad 1,5 - 2.0 mm per meter	BG753	2,10	2,54
Fosforbronsdraad 4 mm per meter	BG754	6,12	7,41
Mallenelastiek 10 cm 250 gr	ME100C	4,13	5,00
Mallenelastiek 12,5 cm 250 gr	ME125C	4,13	5,00
Mallenelastiek 15 cm 250 gr	ME150C	4,13	5,00
Mallenelastiek 17,5 cm 250 gr	ME175C	4,13	5,00
Mallenelastiek 20 cm 250 gr	ME200C	4,13	5,00
Mallenelastiek 22,5 cm 250 gr	ME225C	4,13	5,00
Mallenmes plastic, groot	DA198	2,27	2,75
Mallenmes plastic, klein	DA197	1,45	1,75
Mallenvet losmiddel gipsgieten 100 gr	MZ010	5,45	6,59
Boetseerwas donker per kilo [3]	BW001	5,16	6,24
Boetseerwas licht per kilo [4]	BW002	5,16	6,24
Gietwas wit per kg [5]	BW003	7,20	8,71

Boeken

Beeldhouwen een geïllustreerd handboek	BK538	7,50	9,08
Beeldhouwen in speksteen fayet	BK554	16,51	19,98
Beeldhouwen in steen	BK632	11,79	14,27
Speksteen beeldjes maken	BK644	16,94	20,50

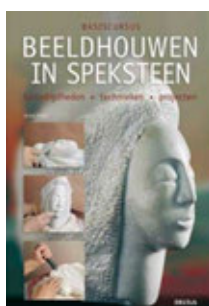

Bestelformulier

U kunt dit bestelformulier opsturen of langsbrengen. Heeft u vragen?

Neem gerust contact met ons op via info@keramikos.nl of 023 - 542 44 16

Bestelling

Omschrijving	Artikelnummer	Prijs*	Aantal	Totaal*
1
2
3
4
5
6
7
8
9
10
Totaal*			

* Deze velden hoeft u niet perse in te vullen

Uw gegevens

Naam:

Telefoon:

E-mail:

Factuuradres:

Postcode en plaats:

Ophalen/bezorgen: Ophalen bij Keramikos

Bezorgen (indien het bezorgadres afwijkt van het factuuradres, geef dat dan hieronder op)

Bezorgadres:

Postcode en plaats:

Opmerkingen:

.....

.....

Telefoon +31 23 5424416
E-mail info@keramikos.nl
Webshop keramikos.nl



Art Supplies

Oudeweg 153, 2031 CC Haarlem
Dinsdag t/m vrijdag 08.30 - 17.00
Zaterdag 09.00 - 16.00

Zie ook onze andere catalogi



Klei

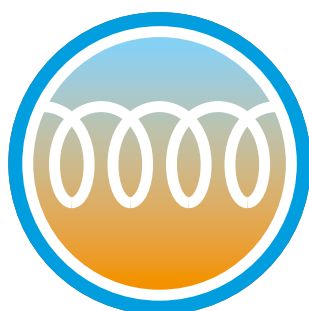

Ovens



Apparatuur



Beeldhouwen



Fine arts



Glazuren



Penselen



Mallen

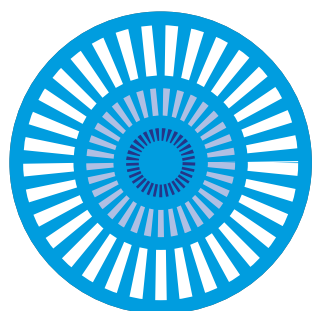

Grondstoffen



Gereedschap



Porselein

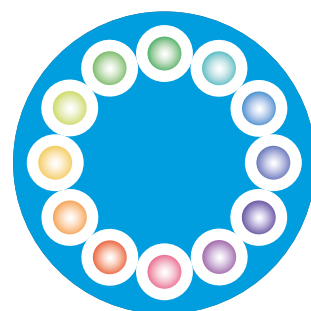

Emailleren

Telefoon +31 23 5424416
E-mail info@keramikos.nl
Webshop keramikos.nl



Oudeweg 153, 2031 CC Haarlem
Dinsdag t/m vrijdag 08.30 - 17.00
Zaterdag 09.00 - 16.00

PRIJSLIJST

Heeft u vragen?

Neem gerust contact met ons op via info@keramikos.nl of +31 23 5424416

Nabertherm

Nabertherm N100 met contr. B130.....	N100	4290,00	5190,90
Nabertherm voorlader N100E incl. B130.....	N100E	2890,00	3496,90
Nabertherm TOP100 incl. B130.....	N100TOP	1970,00	2383,70
Nabertherm voorlader N140E incl. B130.....	N140E	3640,00	4404,40
Nabertherm TOP140 incl. B130.....	N140TOP	2260,00	2734,60
Nabertherm N150 met contr. B130.....	N150	4590,00	5553,90
Nabertherm N200 met contr. B130.....	N200	5390,00	6521,90
Nabertherm voorlader N210E incl. B130.....	N210E	4090,00	4948,90
Nabertherm N280E met contr. B130.....	N280E	4620,00	5590,20
Nabertherm N300 met contr. B130.....	N300	7350,00	8893,50
Nabertherm voorlader N40E incl. B130.....	N40E	1920,00	2323,20
Nabertherm N440 met contr. B130.....	N440	8980,00	10865,80
Nabertherm N280E met contr. B130.....	N500E	7800,00	9438,00
Nabertherm voorlader N60E incl. B130.....	N60E	2120,00	2565,20
Nabertherm TOP60ECO incl. B130.....	N60TOP	1540,00	1863,40
Nabertherm N660 met contr. B130.....	N660	11490,00	13902,90

Aan de informatie in deze prijslijst is de grootst mogelijke zorg besteed. U kunt aan deze informatie geen rechten ontlenen. Prijswijzigingen, druk- en zetfouten voorbehouden.

Telefoon +31 23 5424416
E-mail info@keramikos.nl
Webshop keramikos.nl



Art Supplies

Oudeweg 153, 2031 CC Haarlem
Dinsdag t/m vrijdag 08.30 - 17.00
Zaterdag 09.00 - 16.00

PRIJSLIJST

Heeft u vragen?

Neem gerust contact met ons op via info@keramikos.nl of +31 23 5424416

Rohde

Rohde draaischijf HMT 500.....	DR500	1300,00	1573,00
Rohde draaischijf HMT 500a.....	DR500A	1250,00	1512,50
Rohde bovenlader ECOTOP 20 liter + TC304.....	ECO20	1090,00	1318,90
Rohde bovenlader ECOTOP 43 liter + TC304.....	ECO43L	1380,00	1669,80
Rohde bovenlader ECOTOP 50 liter + TC304.....	ECO50	1410,00	1706,10
Rohde bovenlader ECOTOP 60 liter + TC304.....	ECO60	1520,00	1839,20
Rohde deuroven ergo load system 1000 liter	ELS1000	15440,00	18682,40
Rohde deuroven ergo load system 200 liter	ELS200S	6170,00	7465,70
Rohde deuroven els ergo systeem hangend	ELS330S	8200,00	9922,00
Rohde deuroven ergo load systeem.....	ELS480S	10290,00	12450,90
Rohde deuroven KE100 liter 1280 °C + TC304.....	KE100L	2950,00	3569,50
Rohde deuroven KE100 N 1300 °C + TC304.....	KE100N	3830,00	4634,30
Rohde deuroven KE100 S 100 liter 1320 °C + TC304	KE100S	4450,00	5384,50
Rohde deuroven KE150 liter 1280 °C+TC304.....	KE150L	3720,00	4501,20
Rohde deuroven KE150 N 150 liter 1300 °C + TC304	KE150N	4240,00	5130,40
Rohde deuroven KE150 S 150 liter 1320 °C + TC304	KE150S	4780,00	5783,80
Rohde deuroven KE200 liter 1280 °C + TC304.....	KE200L	4180,00	5057,80
Rohde deuroven KE200 N 200 liter 1300 °C + TC304	KE200N	4950,00	5989,50
Rohde deuroven KE200 S 200 liter 1320 °C + TC304	KE200S	5590,00	6763,90
Rohde deuroven KE250 liter 1280 °C + TC304.....	KE250L	4610,00	5578,10
Rohde deuroven KE 250 S 1320 °C + TC304.....	KE250S	6350,00	7683,50
Rohde deuroven KE330 N 1300 °C + TC304.....	KE330N	7260,00	8784,60
Rohde deuroven KE330 S 1320 °C + TC304.....	KE330S	7630,00	9232,30
Rohde deuroven KE480 N 1300 °C + TC304.....	KE480N	8670,00	10490,70
Rohde deuroven KE480 S 1320 °C + TC304.....	KE480S	8670,00	10490,70
Rohde deuroven 55 liter 1280 °C + TC304.....	KE55L	1910,00	2311,10
Rohde deuroven KE600 S 600 liter 1320 °C + TC304	KE600S	10680,00	12922,80
Rohde deurovens 70 liter 1050 °C +TC304.....	KE70L	2040,00	2468,40
Rohde deuroven 70 liter 1280 °C + TC304.....	KE70LS	2140,00	2589,40
Rohde deuroven KE750 S 1320 °C + TC304.....	KE750S	12200,00	14762,00
Rohde bovenlader TE100 S 1320 C° + TC304.....	TE100S	2290,00	2770,90
Rohde bovenlader TE110 MCC 1320 °C + TC304	TE110MC	2090,00	2528,90
Rohde bovenlader TE130 MCC 1320 °C + TC304.....	TE130MC	2150,00	2601,50
Rohde bovenlader TE130 S 1320 °C + TC304.....	TE130S	2510,00	3037,10
Rohde bovenlader TE145 S 1320 °C + TC304.....	TE145S	2760,00	3339,60
Rohde bovenlader TE150 MCC 1320 °C +TC304.....	TE150MC	2340,00	2831,40
Rohde bovenlader TE165 S 1320 °C + TC304.....	TE165S	2760,00	3339,60
Rohde bovenlader TE190 MCC 1320 °C + TC304.....	TE190MC	2670,00	3230,70
Rohde bovenlader TE200 S 1320 °C + TC304.....	TE200S	2870,00	3472,70
Rohde bovenlader TE250 S 1320 °C + TC304.....	TE250S	3210,00	3884,10
Rohde bovenlader TE300 MCC 1320 °C + TC304.....	TE300MC	3150,00	3811,50
Rohde bovenlader TE300 S 1320 °C + TC304.....	TE300S	3650,00	4416,50
Rohde bovenlader TE75 MCC 1320 °C + TC304.....	TE75MC	1670,00	2020,70
Rohde bovenlader TE80 S 1320 °C + TC304.....	TE80S	2040,00	2468,40
Rohde bovenlader TE95 S 1320 °C + TC304.....	TE95S	2290,00	2770,90

Aan de informatie in deze prijslijst is de grootst mogelijke zorg besteed. U kunt aan deze informatie geen rechten ontleen. Prijswijzigingen, druk- en zetfouten voorbehouden.

Telefoon +31 23 5424416
E-mail info@keramikos.nl
Webshop keramikos.nl



Oudeweg 153, 2031 CC Haarlem
Dinsdag t/m vrijdag 08.30 - 17.00
Zaterdag 09.00 - 16.00

Art Supplies

Bestelformulier

U kunt dit bestelformulier opsturen of langsbrengen. Heeft u vragen?

Neem gerust contact met ons op via info@keramikos.nl of 023 - 542 44 16

Bestelling

Omschrijving	Artikelnummer	Prijs*	Aantal	Totaal*
1
2
3
4
5
6
7
8
9
10
Totaal*			

* Deze velden hoeft u niet perse in te vullen

Uw gegevens

Naam:

Telefoon:

E-mail:

Factuuradres:

Postcode en plaats:

Ophalen/bezorgen: Ophalen bij Keramikos

Bezorgen (indien het bezorgadres afwijkt van het factuuradres, geef dat dan hieronder op)

Bezorgadres:

Postcode en plaats:

Opmerkingen:

.....

.....

Telefoon +31 23 5424416
E-mail info@keramikos.nl
Webshop keramikos.nl



Art Supplies

Oudeweg 153, 2031 CC Haarlem
Dinsdag t/m vrijdag 08.30 - 17.00
Zaterdag 09.00 - 16.00